



MyWay Pedal with Leckey Connect



User Manual

MyWay Pedal Benutzeranleitung
Manual de usuario de MyWay Pedal
Manuale d'Uso MyWay Pedal
Manual do Utilizador MyWay Pedal
Mode d'emploi du MyWay Pedal

Supporting Children



MyWay Pedal with Leckey Connect

CONTENTS

| | |
|----------------------------------|-------|
| English MyWay Pedal User Manual | p.04 |
| MyWay Pedal Benutzeranleitung | p.38 |
| Manual de usuario de MyWay Pedal | p.72 |
| Manuale d'Uso MyWay Pedal | p.106 |
| Manual do Utilizador MyWay Pedal | p.140 |
| Mode d'emploi du MyWay Pedal | p.174 |

The MyWay Pedal, which attaches to the MyWay, enables children to pedal in an upright position, working lower limb muscles in the range of movement the child would use during stepping and other functional activities.

MyWay Pedal is integrated with Leckey Connect which captures movement data. This is displayed via the MyWay Pedal App using a android smartphone, tablet or via our online portal.

CONTENTS

| | |
|---|------|
| 01 Intended use | p.05 |
| 02 Declaration of conformity | p.05 |
| 03 Terms of warranty | p.05 |
| 04 Product history record | p.05 |
| 05 Product training record | p.06 |
| 06 Safety information | p.07 |
| 07 Contra-indications & cautions | p.08 |
| 08 Attaching pedal to MyWay & setting up for user | p.09 |
| 09 Removing user & detaching MyWay Pedal from MyWay | p.17 |
| 10 Using pedals for the first time | p.18 |
| 11 Leckey Connect Setup | p.19 |
| 12 Conduct Endurance Session | p.22 |
| 13 Conduct Sprint Session | p.24 |
| 14 Review Previous Sessions | p.25 |
| 15 Logout | p.27 |
| 16 Reset Password | p.27 |
| 17 Delete Child Account | p.27 |
| 18 Reassign Child's Therapist | p.28 |
| 19 Delete Therapist Account | p.28 |
| 20 Web Portal Login | p.28 |
| 21 Review Data | p.28 |
| 22 Troubleshooting | p.29 |
| 23 Cleaning and care information | p.30 |
| 24 Daily Inspection | p.31 |
| 25 Annual Inspection | p.32 |
| 26 Re-issuing | p.33 |
| 27 Servicing | p.34 |
| 28 Technical Information | p.34 |

SECTION 01: INTENDED USE

The MyWay Pedal, which attaches to the MyWay, enables children to pedal in an upright position, working lower limb muscles in the range of movement the child would use during stepping and other functional activities.

The Leckey Connect app captures movement data to help measure a child's ability, capture progress and compare performance over time.

MyWay Pedal is intended for use by children displaying an abnormal walking pattern as a result of muscle weakness, or who require a supportive walking device; children with cerebral palsy GMFCS levels II-IV (and possible level V depending on range of movement); children displaying crouch gait involving muscle imbalance/anti-gravity weakness; children with general low muscle tone, weakness and lack of joint stability; children displaying asymmetry of lower limb muscle tone or mild/moderate hemiplegia; children pre or post-intervention e.g. Botulinum Toxin treatment or long term following lower limb surgery.

The MyWay Pedal is suitable for use with the Size 2 and Size 3 MyWay. With the Size 2, it is suitable for users up to 50kgs and a shoulder height of 1090mm. With the Size 3, it is suitable for users up to 80kgs and a shoulder height of 1390mm.

SECTION 02: DECLARATION OF CONFORMITY

James Leckey Design Ltd as manufacturer with sole responsibility declares that the MyWay Pedal conforms to the requirements of the 93/42/EEC Guidelines, Medical Device Regulations 2002 and EN12182 Technical aids for disabled persons and test methods.

SECTION 03: TERMS OF WARRANT

The warranty applies only when the product is used according to the specified conditions and for the intended purposes, following all manufacturers' recommendations (also see general terms of sales, delivery and payment). A three year warranty is provided for the MyWay Pedal, and a one year warranty for the Leckey Connect device.

SECTION 04: PRODUCT HISTORY RECORD

Your Leckey product is classified as a Class 1 Medical device and as such should only be prescribed, set up or reissued for use by a technically competent person who has been trained in the use of this product. Leckey recommend that a written record is maintained to provide details of all setups, reissue inspections and annual inspections of this product.

5. PRODUCT TRAINING RECORD (Parents, Teachers & Carers)

Your Leckey product is a prescribed Class 1 Medical Device and as such Leckey recommend that parents, teachers and carers using the equipment should be made aware of the following sections of this user manual by a technically competent person:

SECTION 6 SAFETY INFORMATION

SECTION 7 CONTRA-INDICATIONS & CAUTIONS

SECTION 8 – 10 ATTACHING PEDAL TO MYWAY & SETTING UP FOR USER

SECTION 11 – 22 LECKEY CONNECT APP

SECTION 23 CLEANING AND CARE

SECTION 24 DAILY INSPECTION

SECTION 06: SAFETY INFORMATION



6.1 Always read user instructions fully before use.

6.2 Users should not be left unattended at any time whilst using Leckey equipment.

6.3 Only use Leckey approved components with your product. Never modify the product in any way. Failure to follow instructions may put the user or carer at risk and will invalidate the warranty on the product.

6.4 If in any doubt to the continued safe use of your product or if any parts should fail, please cease using the product and contact our Customer Care Team or your local dealer as soon as possible.

6.5 Carry out all relevant positional adjustments and ensure that they are securely fastened before you put the user into this product.

6.6 Never leave the product on a sloping surface, greater than 5 degrees. Always remember to lock all the castors.

6.7 The product contains components which could present a choking hazard to small children. Always check that locking knobs and bolts within the user's reach are tightened and secure at all times.

6.8 Clean the product regularly. Do not use abrasive cleaners. Carry out maintenance checks on a regular basis to ensure your product is in good working condition.

6.9 Failure to follow the user instructions may put the child at risk.

6.10 The product should be stored carefully and not used if any parts are faulty.

6.11 Leckey products comply with fire safety regulations in accordance with EN12182. MyWay Pedal satisfies the requirements of EN1021-1. However the product should be kept away from all direct sources of heat including naked flames, cigarettes, electric and gas heaters.

6.12 The product is designed for indoor and outdoor use on smooth, level surfaces. The product is not suitable for use on uneven or rough terrain. When not in use, the product should be stored in a dry place that is not subjected to extremes of temperature. The safe operating temperature range of the product is +0° to +40° Celsius.

6.13 If product is to go unused for 6 months or more, batteries should be removed.

6.14 The data presented by the app is for reference only. Therapists should use their own professional judgement when determining appropriate therapy and activity for a child.

6.15 Ensure no loose clothing can come in contact with the moving parts of the pedals. (eg shoe laces, loose trousers)

6.16 This Leckey Connect device should not be used in an oxygen rich environment.

SECTION 07: CONTRA-INDICATIONS & CAUTIONS



Please review the contra-indications and cautions highlighted in the MyWay user manual. The following apply, in addition to those for the MyWay, when using the MyWay Pedal.

Contra-indications:

- Children with significant leg length discrepancy or asymmetry which precludes from reciprocal contact with the sandals when pedalling.
- Children with cardio-respiratory conditions which may be exacerbated by aerobic exercise such as pedalling.

Cautions:

- Closely supervise child at all times during use.
- Never force pedal movements when child's feet are placed in sandals.
- For use on flat surfaces only – not for uneven ground or gradient.
- Ensure children displaying hyperextension of knees out of the device flex knees as pedals rise.
- Ensure no harness slippage for children with device fed through the abdominal wall, such as PEG, gastrostomy, or abdominal device in situ such as Baclofen pump.
- Ensure children with compromised respiratory function, who may experience increased effort of breathing due to fit of harness are breathing freely (for physiotherapist to monitor effort of breathing, colour and respiratory rate).
- Ensure child does not initially over-use the MyWay Pedal without build-up of tolerance as this presents a risk of muscle strain.
- Review use of MyWay Pedal for children with significant learning disability or behavioural issues with risk of possible injury to the child and/or carer.
- The data presented by the app is for reference only. Therapists should use their own professional judgement when determining appropriate therapy and activity for a child.

SECTION 08: ATTACHING PEDAL TO MYWAY & SETTING UP FOR USER

SECTION 8.1: ATTACH SANDAL

Unfasten the knob and remove washers from sandal bolts. **A**

For size 2 sandals – feed the bolts through the holes numbered '2' on the MyWay Pedal. For size 3 sandals – feed through the holes numbered '3'. **B**

Apply rubber washer, metal washer and then fasten knob. Repeat for all 4 bolts. **C**

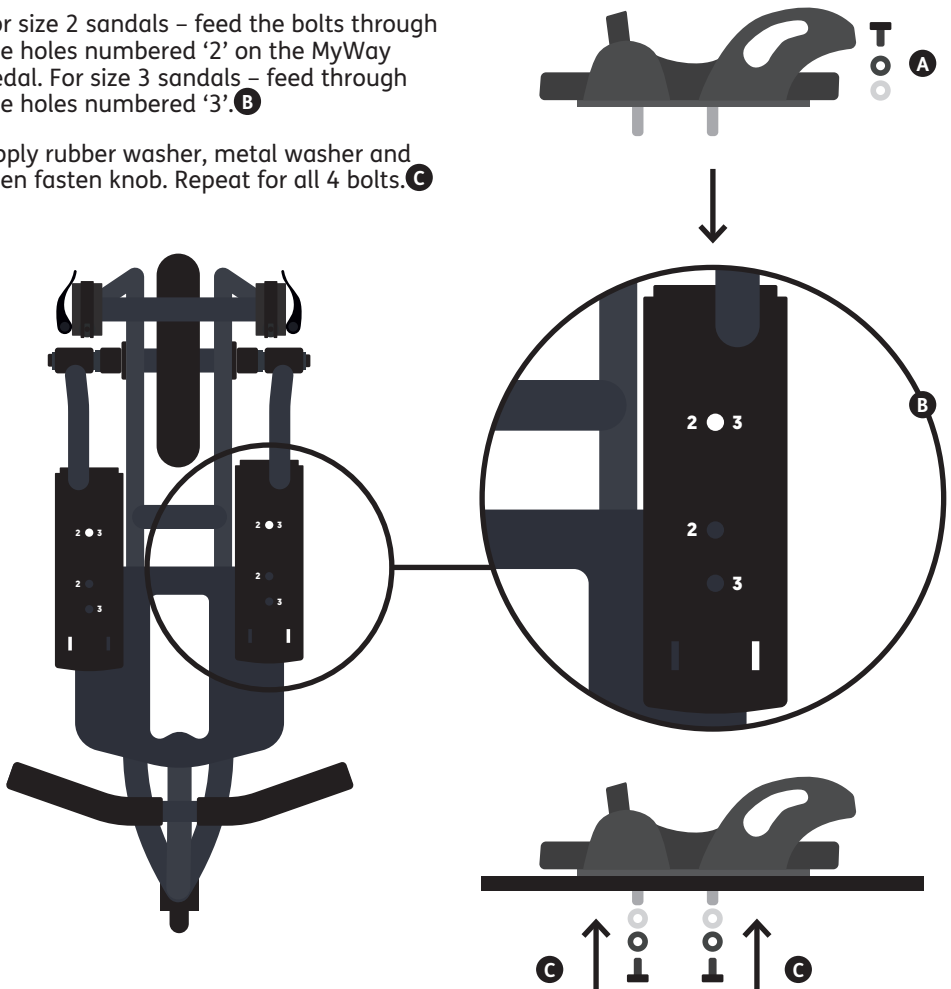

SECTION 8.2: REMOVE HANDLEBAR

Release quick clamp **A** and lift handlebar upwards to remove. **B**

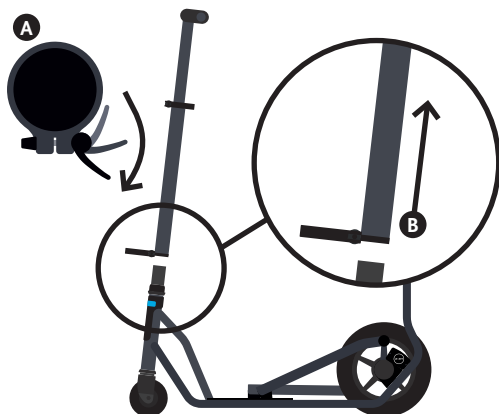

If doing with child in product, ensure to protect their face from contacting the handlebar.

SECTION 8.3: APPLY COVER TO HANDLE RECEIVER

- A** Remove cover from steering column and turn upside down.
- B** Wrap around handle receiver and fasten Velcro tabs.
- C** Fold the third Velcro tab down to totally cover handle receiver.

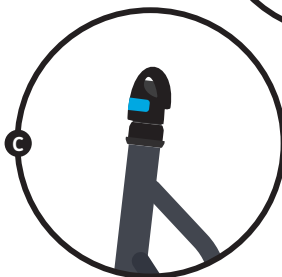
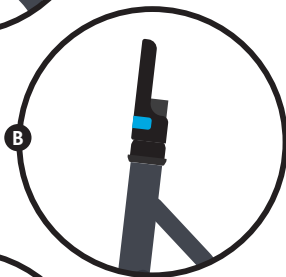
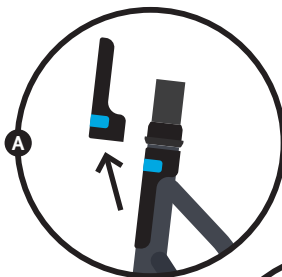

Should be used when handle bar is removed to protect user from contacting steering column.

SECTION 8.4: RELEASE H-BRACKET

- A** Release the two quick clamps.
- B** Slide the h-bracket to its minimum position.

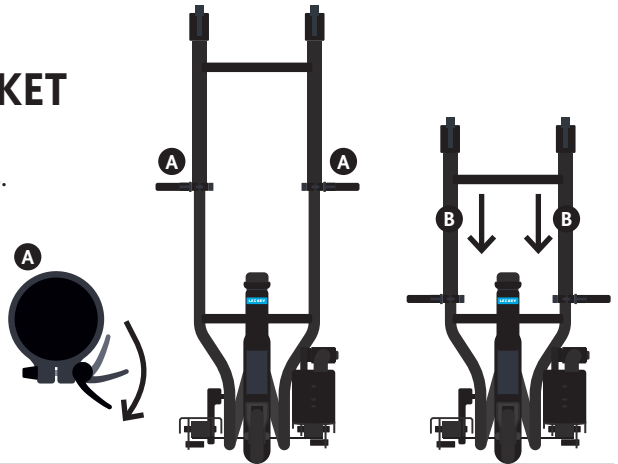

SECTION 8.5: TRANSFERRING USER INTO MYWAY

There are two scenarios for transferring the user into the MyWay.

1. Transfer user into MyWay before pedals are attached (recommended)

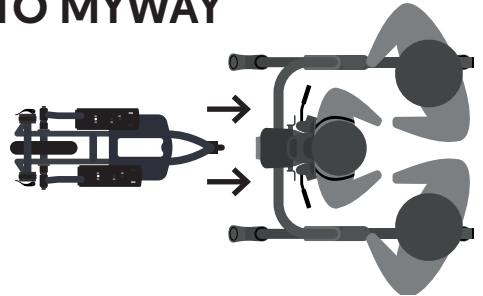

2. Transfer user wearing harness in after pedals have been attached. (If using this method see **Section 8.6** before doing so.)

Support the user to step onto the pedals. First, connect the harness to the MyWay. Then secure the user's feet into the sandals.

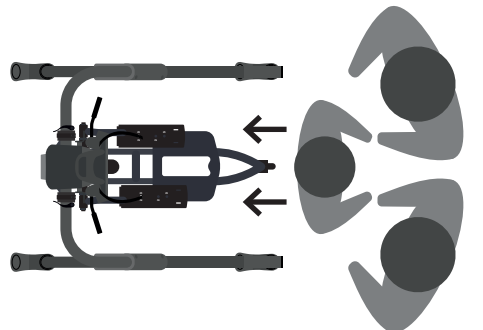

Warning - If user is not capable of sufficient weight bearing, a hoist should be used to transfer them into the MyWay.



It's recommended that 2 people assist with transfers.

SECTION 8.6: POSITION MYWAY PEDAL

- A** Apply the brakes on all 4 wheels of the MyWay frame.



If attaching whilst user is in the MyWay, have a second person lift the user's legs up and away from the area in which the pedals will be positioned.



- B** Bring the MyWay Pedal to the MyWay frame from behind and position the clamps under the horizontal of the MyWay frame. (When attaching to S2 MyWay, you will have to slightly lift the MyWay Pedal at the front for the clamps to fit under the MyWay frame horizontal.)

- C** Raise H-bracket so that the MyWay frame horizontal nestles in the clamp.

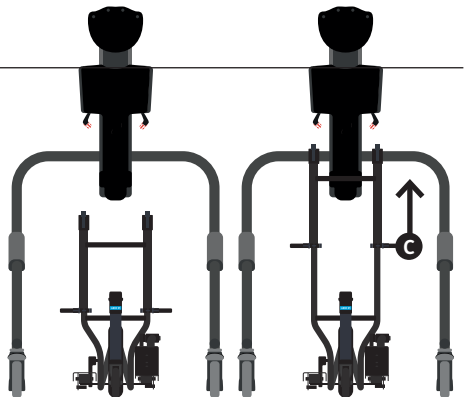

- D** Attach the clamp to the MyWay frame by placing the top section of the clamp over the frame tube, slot the lever into the top section and then close the lever.

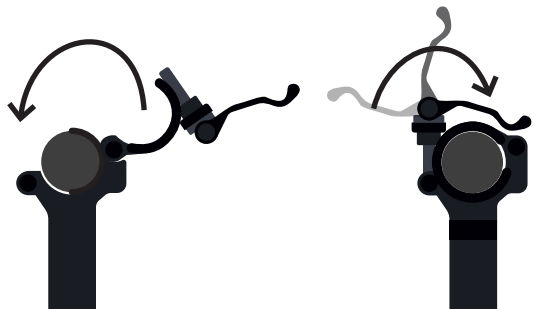

Ensure the 4 wheels of the MyWay frame and the 2 wheels of the MyWay Pedal are on the ground. If all the MyWay wheels are not, push down on the MyWay frame horizontal to correct **E**. If all the pedal wheels are not, push down on the brace bar below the H-bracket to correct. **F**

G Tighten the H-bracket levers.

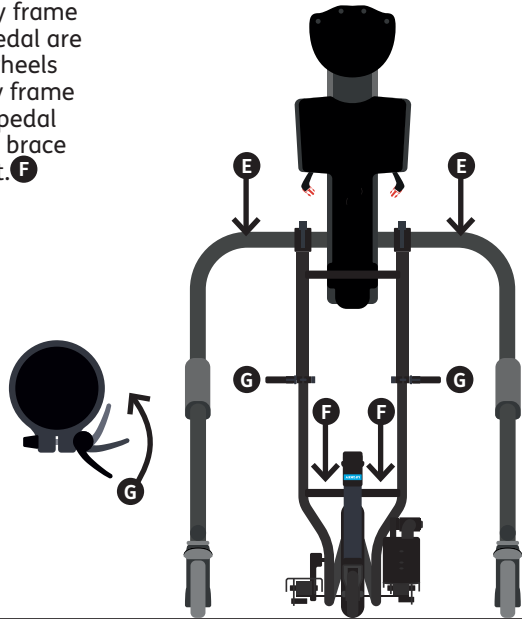

SECTION 8.7: ADJUST USER HEIGHT

The MyWay Pedals raise the user 10cm off the ground. Set height at approx 5cm higher than for MyWay without pedals and use fine height adjustment **A** to raise to optimum height for child to achieve active pedalling.

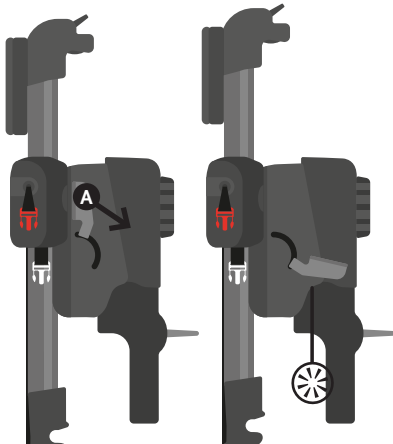

Ensure MyWay pulley straps are clipped up, to avoid them contacting the wheel.

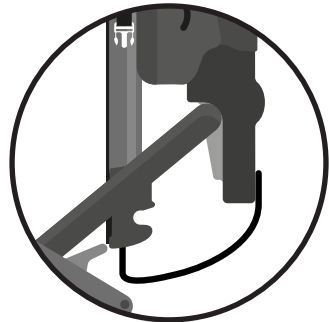

SECTION 8.8: ADJUST SANDAL POSITION

Loosen the two knobs under the sandal plate. **A**

Slide the sandal to the desired position for optimum ease of pedalling. **B**

Tighten the two knobs. **A**

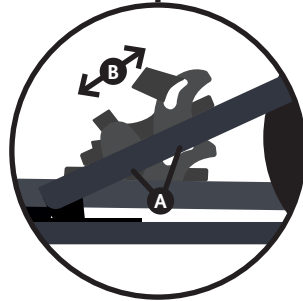

Ensure the brakes are applied on all wheels of the MyWay frame and the user's legs are being held up by another person – to ensure pedals don't move when adjusting sandals.

SECTION 8.9: ATTACHING SANDAL STRAPS

Place ankle support into the heel groove of the sandal. Feed white straps through the plastic ankle holes **A**. Secure the button at the back of the sandal **B**.

Position the user's foot into the sandal, ensuring their heel is as far back as possible.

Feed the red strap around the user's ankle and through the plastic loop. Pull taut and secure the Velcro. **C**

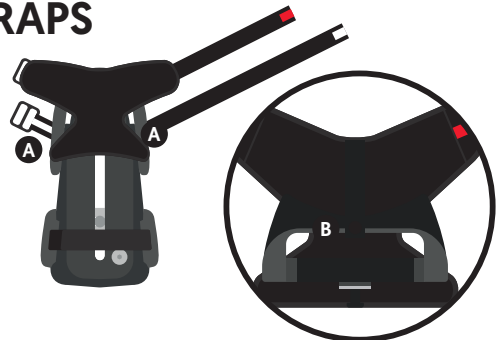

Ensure to hold the user's foot in place whilst attaching the strap to avoid them kicking out or standing on your hand.

Continued

SECTION 8.10: ATTACHING SANDAL STRAPS

Repeat with the white strap, feeding it over the bridge of the user's foot. **D**

Place the toe strap over the front of the user's foot and secure the Velcro. **E**



The user may require additional movement of the heel within the sandal support e.g. if wearing ankle splints. To allow movement at the heel, loosen the white strap.

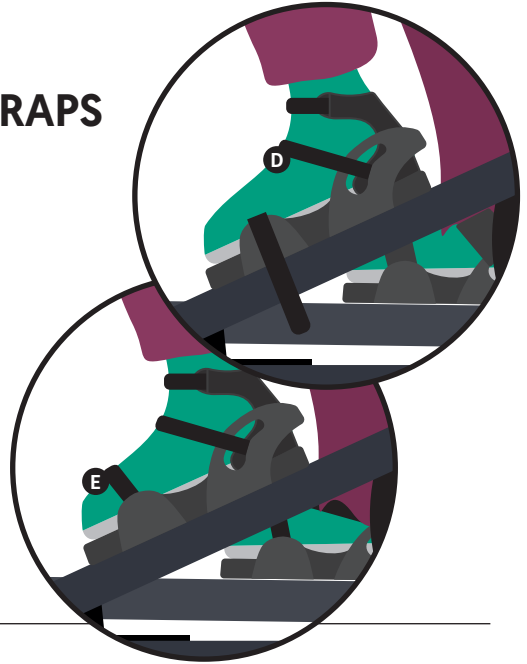

SECTION 8.11: RETURN HANDLE RECEIVER COVER

- A** Remove cover from the handle receiver.
- B** Place over the steering column and fasten the Velcro.

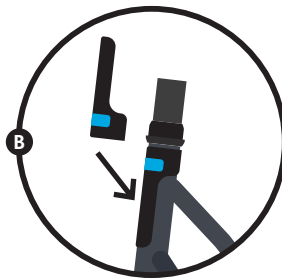
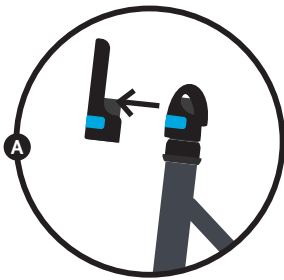

SECTION 8.12: ATTACHING HANDLEBAR

Feed the handle bar on to the receiver, aligning the key and slot so that it feeds fully on. **A**

Fasten in place by tightening the lever. **B**



If doing with child in product, ensure to protect their face from being hit.

Be careful not to catch fingers when feeding the handlebar on to the receiver.

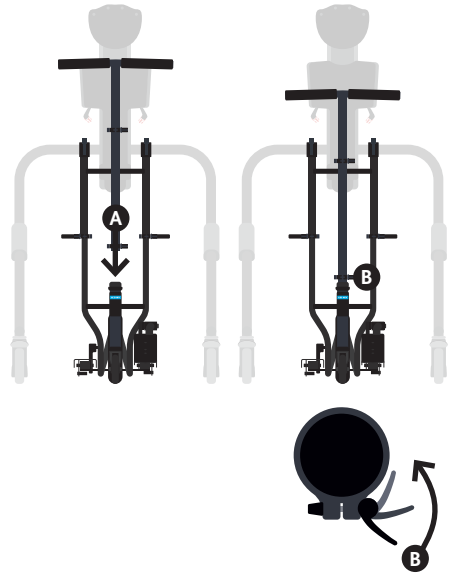

SECTION 8.13: ADJUSTING HANDLEBAR

Release the height adjustment lever. **A**

Slide the handles to the desired height.

Fasten the adjustment lever.



If doing with child in product, ensure to protect their face from being hit.

Ensure handles aren't adjusted to a height that the child may hit their head on them.

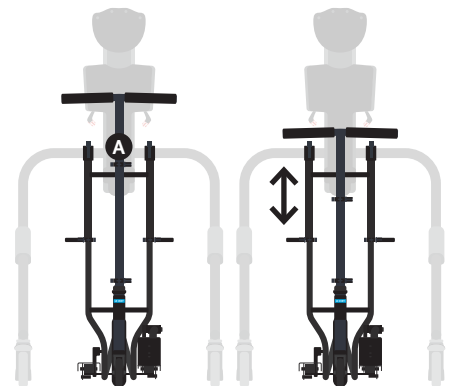

SECTION 9: REMOVING USER & DETACHING MYWAY PEDAL FROM MYWAY

Removing Handlebar **A**

Apply cover to handle receiver **B**

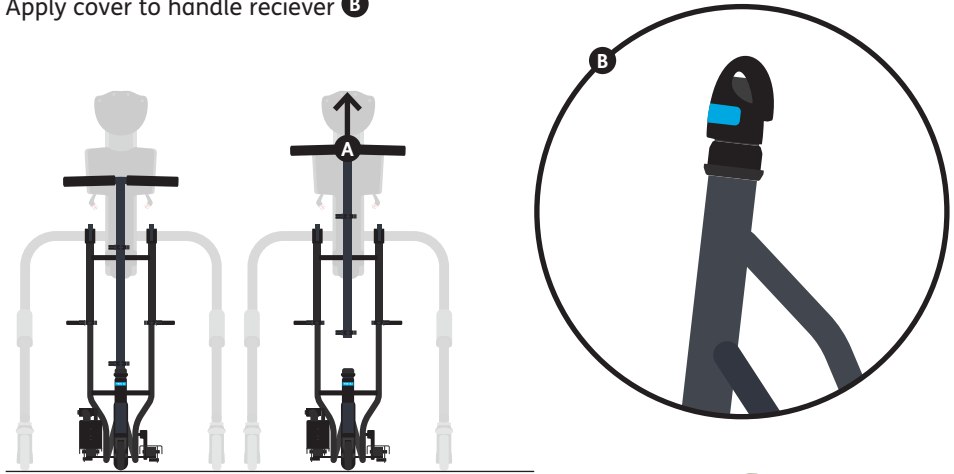

Remove User

Apply the brakes on all 4 wheels. **A**

Remove the sandal straps from around the user's feet. **B**

Detach the user from the MyWay and transfer out.

1. Supported stepping off pedals and away from device.

OR

2. If not fully weight bearing, the user should be hoisted out of the pedals.

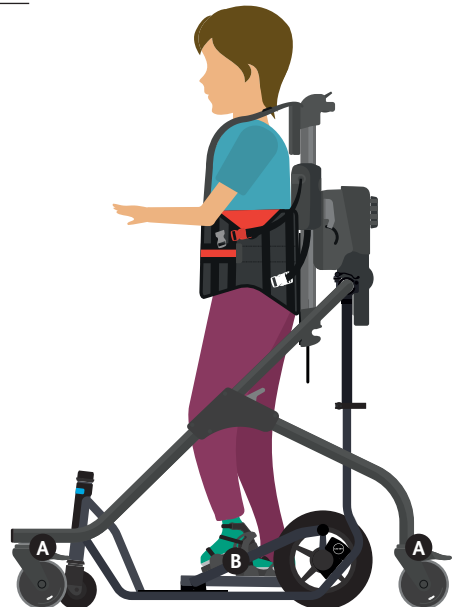
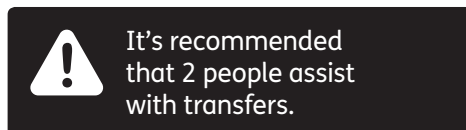

SECTION 10: USING PEDALS FOR THE FIRST TIME

It's recommended that you perform a passive revolution once the child is set up – to ensure all positioning (user height, sandals, sandal straps) is suitable for that child.



If child displays considerable resistance to movement or shows severe discomfort, stop using MyWay Pedal.

In the event the child has a seizure, remove the sandal straps and release the coloured buckles of the harness from the MyWay.



SECTION 11: LECKEY CONNECT SETUP

SECTION 11.1: INSERTING / REPLACING BATTERIES

Remove the two screws using a Pozidriv 1 (PZ1) screwdriver and take off the battery lid. **A**

Insert 2 x AAA batteries into the corresponding positions. **B**

Reposition the lid and secure using the 2 screws.

Battery Life

When the product is in use, battery life is indicated by the flashing button on the Leckey Connect device.

Slow Red = LOW

Fast Red = EXHAUSTED

The battery life is also displayed by the app when you are connected to the MyWay Pedal and running a live session.



To ensure optimal performance, we recommend using Duracell Plus AAA batteries.

Ensure gasket is present and correctly positioned before reattaching the lid.

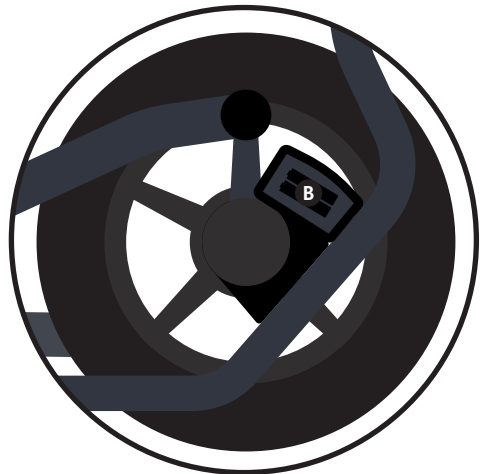
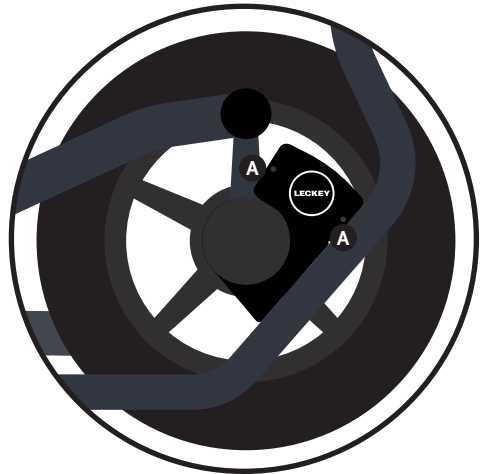

SECTION 11.2: DOWNLOAD APP

Visit the Google Play Store and search for the Leckey Connect app.

Follow the instructions to download and install the app on your phone.



Check the Google Play Store regularly to ensure you're using the most recent version of the app.

The Leckey Connect App is compatible with Android 5.0 and above.

SECTION 11.3: CREATE NEW THERAPIST ACCOUNT

When you first open the app, select **'register here'** and enter the requested details to create an account. **A**

You will receive an email with a verification code. You are required to enter this on the app to activate your account. **B**



To use the app, you must have a network connection (WIFI or mobile data). Bluetooth & Location Services must be enabled on your mobile device.

Refer to 'terms & service' and 'privacy policy' to see how the information you provide is used and managed.

Note – your password should be no less than 8 characters, containing at least one number, one upper case letter and one lower case letter.

To delete a therapist account, please contact connectsupport@leckey.com

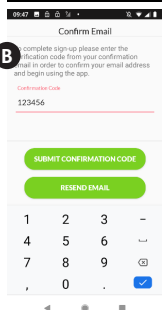
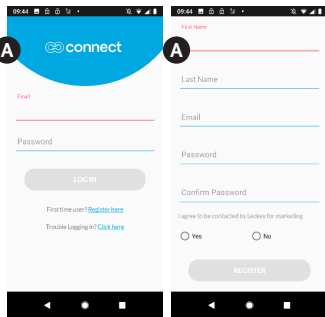

SECTION 11.4: CREATE / DELETE CHILD ACCOUNT

Once logged in, select **add a new child** **A**

Enter the child's name and a parent/
guardian's email address. **B**

The parent/guardian will receive an email requesting their consent. Until consent is given, this child will appear in your list as **pending**, and you will not be able to collect data for them. If you need to resend the consent email, select the child from your list of existing children and select **resend consent email**.

Once consent is given, you are required to enter further details for the child. Do this by selecting the child and pressing the edit icon in the top right of the screen. Enter the requested information. **C**

Note – you can edit this information at any time by selecting the child and pressing the edit icon.

Here, you can also delete a child's account by selecting **delete child**. **D**



Refer to 'terms & service' and 'privacy policy' to see how the information you provide is used and managed.

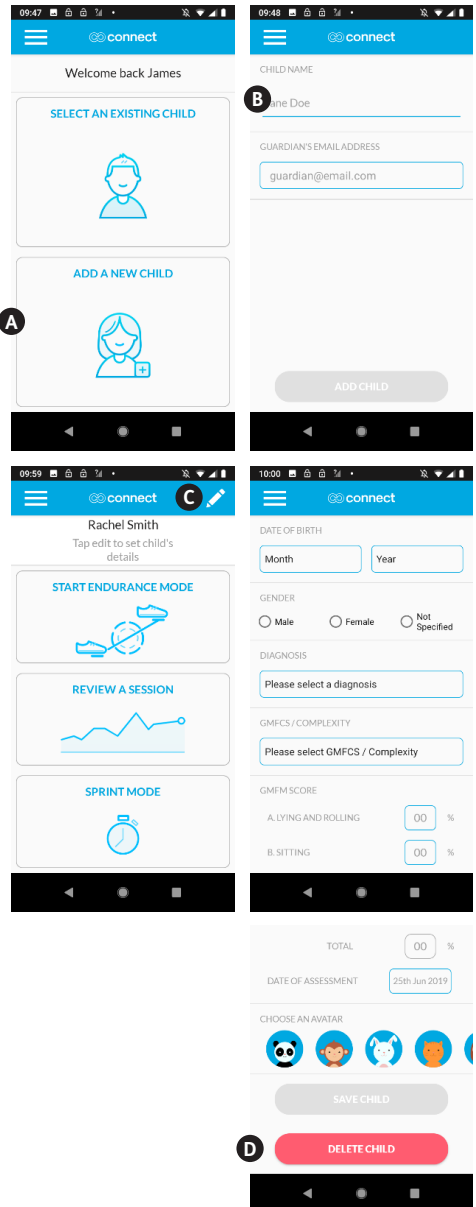

SECTION 12: CONDUCT ENDURANCE SESSION

Endurance Session enables you to see live speed and distance data over a time of your choosing. When you stop the session, you'll see a summary of the child's performance throughout the session. Each session is saved to the child's profile, available to review through the app or web portal.

- Open the app and enter your login details.
- Press **select an existing child**. **A**
- Search for child by scrolling or using the search bar. **B**
- Select the child.
- Select **start endurance mode**. **C**
- When the **discovering devices** screen appears, press the button on the MyWay Pedal device. **D**
- When **Leckey Connect** appears on the screen, select it.
- When the **calibrating** screen appears, rotate the MyWay Pedal wheel a short distance until this screen disappears. The app and MyWay Pedal are now connected. **E**
- To begin recording data, press **start**. **F**
- To choose which appears in the centre of the screen, press either the distance or speed reading. **G**
- To stop recording data, press **stop**. **H**
- To add notes, select **Yes** when prompted. **I**
- When session finishes, you will be presented with a summary of the data collected.

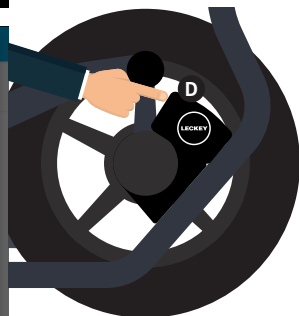
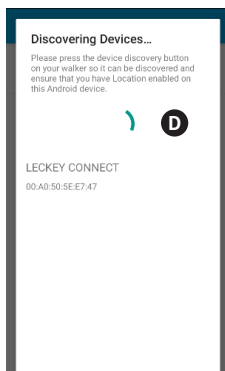
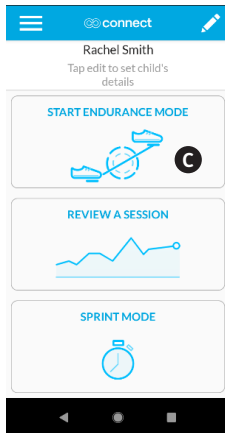
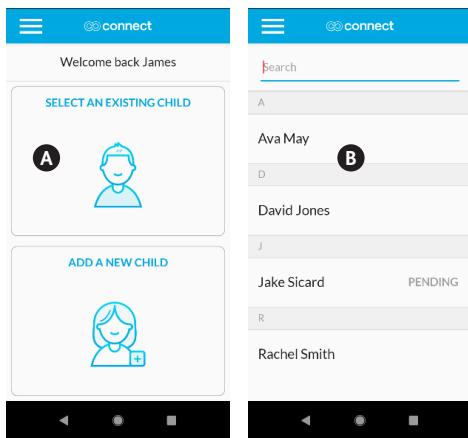

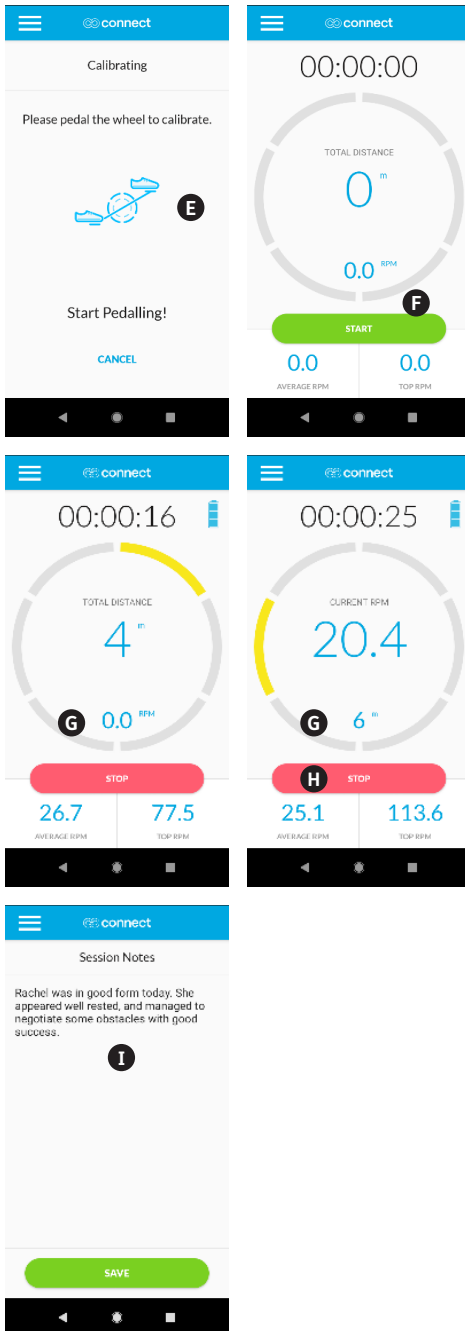

For the app to be able to connect with your MyWay Pedal, you must have Bluetooth and Location Services enabled on your mobile device.

The button on the Lecky Connect device is used to turn it on. When pressed, it will flash fast green when it's available to connect to. When it is connected to a mobile device, it will flash slow green.

The button is NOT used to turn the device off. It will automatically turn off after several minutes of inactivity.

Your mobile device needs to stay within 10 metres of the MyWay Pedal. If you exceed this distance, the app will lose connection and your session data will be lost.

To perform an endurance session with a child for whom you don't yet have consent, go to **SELECT AN EXISTING CHILD** and select the child. Then press **START ANONYMOUS SESSION**.

The data presented by the app is for reference only. Therapists should use their own professional judgment when determining appropriate therapy and activity for a child.

SECTION 13: CONDUCT SPRINT SESSION

Sprint Mode is a session that runs for 30 seconds. Speed and distance data is recorded during the session and available for review when complete. This mode is intended to be used as a baseline test for assessing a child's progress at regular intervals.

- Open the app and enter your login details.
- Press **select an existing child**.
- Search for child by scrolling or using the search bar.
- Select the child.
- Select **sprint mode**.
- When the **discovering devices** screen appears, press the button on the MyWay Pedal device.
- When **Leckey Connect** appears on the screen, select it.
- When the **calibrating** screen appears, rotate the MyWay Pedal wheel a short distance until this screen disappears. The app and MyWay Pedal are now connected.
- To begin the session, press **yes** when prompted. **A**
- To add notes, select **yes** when prompted. **B**
- When session finishes, you will be presented with a summary of the data collected. **C**

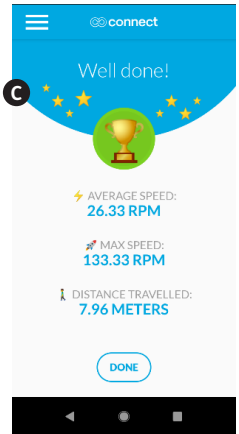
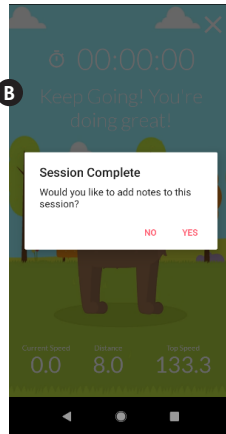
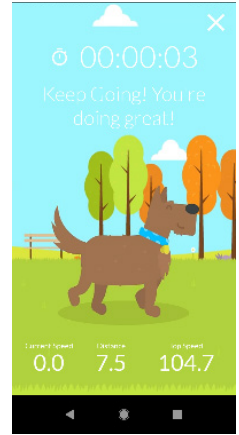
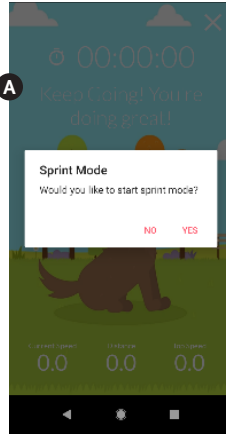

SECTION 14: REVIEW PREVIOUS SESSIONS

- Open the app and enter your login details.
- Press **select an existing child**.
- Search for child by scrolling or using the search bar.
- Select the child.
- Select **review a session**. **A**
- Select a session to review.
- Within a session you can select **compare all sessions** to see information on all the child's activity. **B**
- Within a session, you can also add or amend notes by selecting **add a note**, or delete the session by selecting **delete session**.

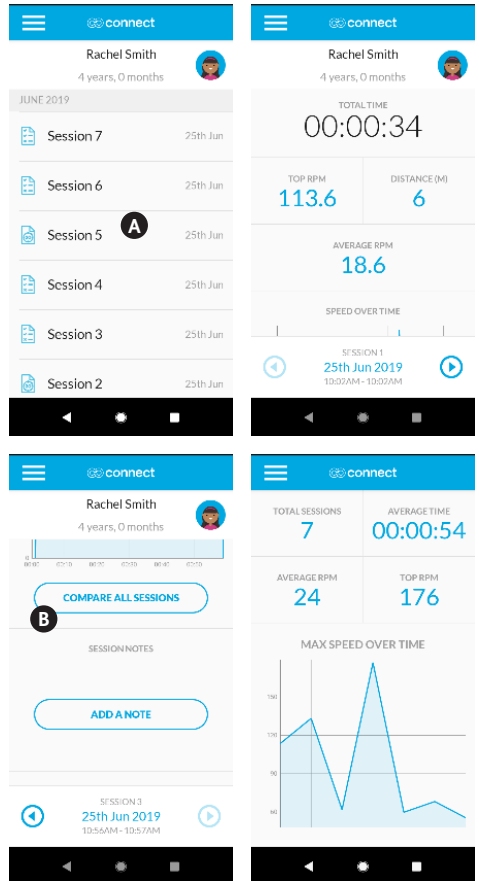

SECTION 14: REVIEW PREVIOUS SESSIONS

Right/Left Foot Strength (BETA*)

This feature gives a speed reading for when the user's left foot should normally be pushing down, and for when their right foot should normally be pushing down. This is to provide an indication as to whether a user may be using the MyWay Pedal asymmetrically, through posture or tone. This indication may be useful to help therapists recognise a need to focus therapy on a particular side for that user.

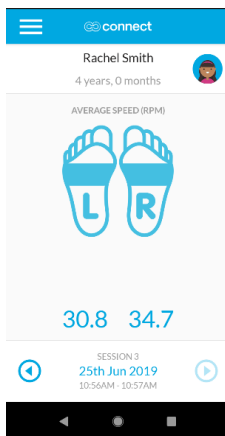

Things that should be considered when using this data...

1. The user may use the sandal straps to pull up with their stronger leg, rather than push with their weaker. Observation should be used to identify this.
2. When going round corners, the user's inside leg tends to push faster, potentially effecting the readings. Doing individual sessions in a straight-line is the best way to get clearer data from this feature.
3. The data can also be effected by the user being positioned asymmetrically in the MyWay, or the MyWay Pedal being positioned off-centre to the MyWay frame. Ensure everything is aligned to get clearer data.

*This feature is under test and has not been fully validated. Discretion should be used when interpreting the data.

SECTION 15: LOGOUT

Select the menu icon in the top left and select **logout**. **A**

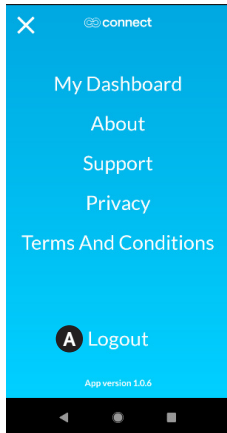

SECTION 16: RESET PASSWORD

On the login screen select **trouble logging in** and follow the instructions. **B**

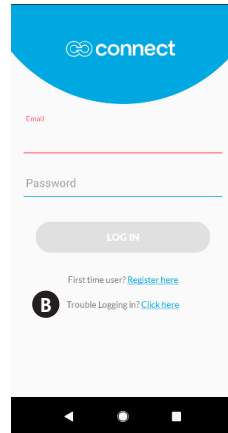

SECTION 17: DELETE CHILD ACCOUNT

Open the app and enter your login details.

Press **select an existing child**.

Search for child by scrolling or using the search bar.

Select the child.

Select edit icon in top left corner. **A**

Scroll to bottom and select **delete child**. **B**

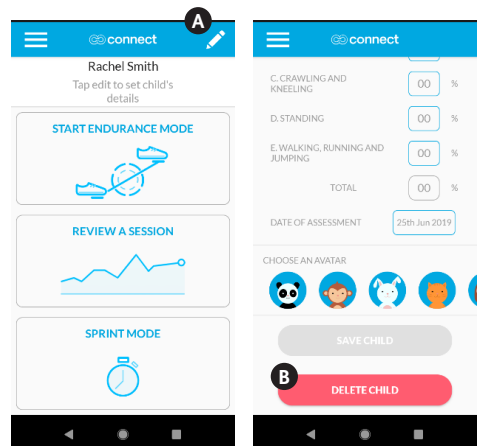

SECTION 18: REASSIGN CHILD'S THERAPIST

To change a child from one therapist account to another, please contact connectsupport@leckey.com.

SECTION 19: DELETE THERAPIST ACCOUNT

To delete a therapist account, please contact connectsupport@leckey.com.

SECTION 20: WEB PORTAL LOGIN

Visit www.leckeyconnect.com, enter you login details and select **Login**.

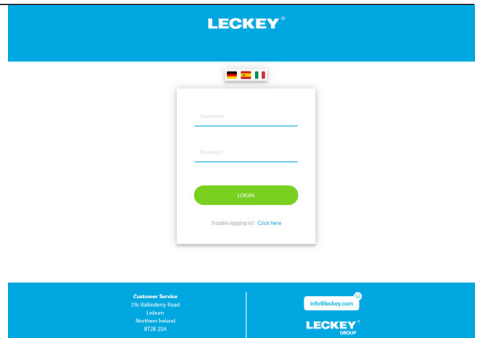

SECTION 21: REVIEW DATA

- Select **children** in the menu bar. **A**
- Search for child by scrolling or using the search bar. **B**

 The Web Portal is only for viewing and downloading session data. To add, edit or delete information, you must use the mobile app.

Continued

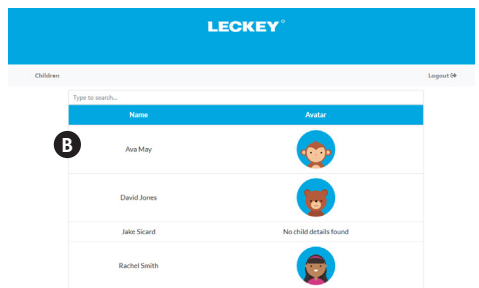
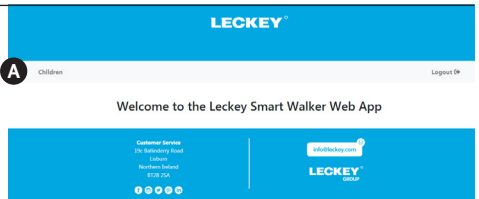

SECTION 21: REVIEW DATA

- Select a child to show their profile and session list. **C**
- Select an individual session from the list to see the data for this session. **D**
- To download a spreadsheet of all the session data for a user, scroll to the bottom of their session list and select **download patient report**. **E**

The screenshot shows the MyWay Pedal app interface for a child named Rachel Smith. The app header is blue with the 'LECKEY' logo. Below the header, there's a 'Children' section with a 'Logout 04' link. The main content area displays the child's profile, including a circular icon with a 'C' and a list of personal details: Date of Birth (06/2015), Gender (Female), Diagnosis (Other), GMP/CS (II), and GMP/CS assessment date (26/06/2019). Below this is a 'GMP/CS Percentages' table:

| Category | Percentage |
|-------------------------------|------------|
| Sitting and walking: | 55% |
| Sitting: | 65% |
| Crawling and Kneeling: | 55% |
| Standing: | 75% |
| Walking, Running and Jumping: | 55% |
| Total Score: | 62% |

Below the percentages is a table of sessions:

| Type | Session | Distance | Date | Note |
|------|-----------|----------|--------------|------|
| 📄 | Session 7 | 20.32m | 25 June 2019 | |
| 📄 | Session 6 | 12.36m | 25 June 2019 | |

At the bottom of the session list, there are two buttons: 'BACK' and 'DOWNLOAD PATIENT REPORT'. A 'D' is placed over the session list table.

The second screenshot shows the 'Download Patient Report' screen. It displays a detailed table of session data for Rachel Smith, including 'Time', 'Status', 'Assess Speed', 'Top Speed', 'Left Foot Strength', and 'Right Foot Strength'. It also includes a 'GMP/CS Percentages' table similar to the one above. At the bottom, there are two buttons: 'BACK' and 'DOWNLOAD PATIENT REPORT'. An 'E' is placed over the 'DOWNLOAD PATIENT REPORT' button.

SECTION 22: TROUBLESHOOTING

- If you are unable to login to the app,
 - Ensure you have WIFI or mobile data activated on your device and have sufficient signal.
 - Ensure you are using the correct email address and password.
- If the app freezes, close it completely and reopen. If it continues to freeze, uninstall the app. Download the latest version from the Google Play Store and install it.
- If you can't establish a connection between the app and the MyWay Pedal or the connection keeps dropping out,
 - Ensure the batteries have sufficient power.
 - Ensure you have Bluetooth and location services enabled on your device.
 - Ensure the MyWay Pedal is within 10 metres of the mobile device.

SECTION 23: CLEANING AND CARE

Ankle Straps

- Upholstery can be placed into the washing machine and washed at 40°C or lower. When washing for the first time, wash them separately from other garments to reduce the risk of colour run.
- Do not tumble dry or iron the cushion or belt.
- Remove staining as quickly as possible with an absorbent cloth, towel or sponge. Soap and warm water sponging is effective for ordinary soiling and minor spills, but be careful not to saturate the fabric as it could cause the stain to spread.
- Antiseptic cleaning agents can be used on more stubborn stains. Ensure that cleaning products are fully removed.
- Do not use solvents to clean or remove stains.
- Do not bleach the product.
- Do not dry clean.

Pedal Frame

- Soap and water or antibacterial spray can be used for daily cleaning.
- For deep cleaning a low pressure steam cleaner can be used. (Remove Leckey Connect device)
- Do not use solvents to clean plastic or metal components.
- Make sure the product is dry before use.
- Do not hose or immerse Leckey Connect device. Ensure battery compartment is securely fastened when wiping with a damp cloth.

SECTION 24: DAILY INSPECTION

We recommend that daily visual checks of the equipment are carried out by therapists, carers or parents to ensure the product is safe for use. The recommend daily checks are detailed below.

- Check the connector clamps securely attach to the MyWay frame.
- Check all adjustment quick-clamps are securely tightened.
- Check handlebar securely attaches to the MyWay Pedal and the adjustment quick-clamp is sufficiently tightened.
- Check the wheel and pedal assembly is free moving.
- Check the sandal straps for signs of wear and tear.
- Check the Connect device for damage.
- All clamps should be checked regularly to ensure they are sufficiently tight. If not, when open, hold **A** and rotate **B** to tighten.



If in any doubt to the continued safe use of your Leckey product or if any parts should fail, please cease using the product and contact our Customer Care team or your local dealer as soon as possible.

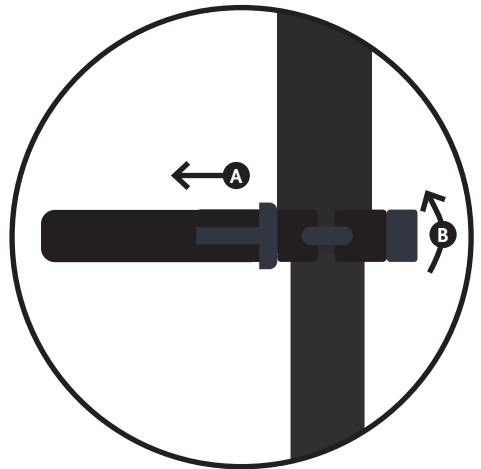

SECTION 25: ANNUAL INSPECTION

Leckey recommend that each product should be subject to a detailed inspection at least once a year and every time the product is reissued for use. This inspection should be carried out by a technically competent person who has been trained in the use of the product and should include the following checks as a minimum requirement.

- Check the connector clamps securely attach to the MyWay frame and are free from damage.
- Check all adjustment quick-clamps are securely tightened and free from damage.
- Check handlebar securely attaches to the MyWay Pedal and the adjustment quick-clamp sufficiently tightens.
- Check the wheel and pedal assembly is free moving, without obstruction or noise.
- Check the front wheel is free moving and without signs of damage.
- Check the sandal straps for signs of wear and tear.
- Check the Connect device for damage and ensure the battery lid is sufficiently secured.
- Check all parts are present and accounted for.
- Check for loose parts/ screws/ fittings.
- Visually check the structure of the product ensuring there are no signs of fatigue or cracking around the welds.

- Visually check the plastic parts of the product ensuring there are no signs of fatigue or cracking.
- Leckey recommend that a written record is maintained of all annual product inspections.



If in any doubt to the continued safe use of your Leckey product or if any parts should fail, please cease using the product and contact our Customer Care team or your local dealer as soon as possible.

SECTION 26: RE-ISSUING

Most Leckey products are assessed and ordered to meet the needs of an individual user. Before reissuing a product we recommend that the therapist prescribing the product has carried out an equipment compatibility check for the new user and has ensured that the product being re-issued contains no modifications or special attachments.

A detailed technical inspection should be carried out on the product prior to re-issuing. This should be carried out by a technically competent person who has been trained in the use and inspection of the product. Please refer to section 25 'Annual Product Inspection' for the required checks to be carried out.

Ensure the product has been cleaned thoroughly in accordance with section 23 'Cleaning and Care Information' of this manual.

Ensure a copy of the user manual is supplied with the product. A copy can be downloaded from our website www.leckey.com.

Leckey recommend that a written record is maintained of all product inspections carried out during the reissue of the product.



Warning – If in any doubt to the continued safe use of your Leckey product or if any parts should fail, please cease using the product and contact our Customer Care team or your local dealer as soon as possible.

SECTION 27: SERVICING

Servicing of all Leckey products should only be carried out by technically competent persons who have been trained in the use of the product.

In the UK & ROI please contact the Leckey Service Centre on +44 (0) 2892 600750 and our Customer Care Team will be delighted to assist you with your servicing requirements.

All international service enquiries should be directed to the appropriate Leckey distributor who will be delighted to assist you. For further information on Leckey distributors please visit our website www.leckey.com.

SECTION 28: TECHNICAL INFORMATION

Product Spec (Size/Weight)

| | |
|---------------------|---|
| Height | 810mm–1050mm |
| Width | 310mm |
| Length | 795mm |
| Weight | 14kg |
| Sensors | Leckey Connect uses three Hall-Effect sensors to measure motion patterns and determine speed, distance and duration of use. Leckey Connect uses three Hall-Effect sensors to measure motion patterns and determine speed, distance and duration of use. (+/- 2% accuracy) |
| Wireless Technology | Bluetooth Low Energy (BLE) 4.2 wireless communication. |
| Service Life | 5 years |
| IP Rating | IP54 |
| Ambient Temperature | 0 to +40 degree c. |

Description of Symbols

Caution



This product and/or battery should not be disposed of with household waste. You must dispose of this product properly according to local laws and regulations.



Refer to user manual



Conformité Européenne
Product conforms to the requirements of the 93/42 EEC



Date of Manufacture

Das MyWay-Pedal, das am MyWay befestigt wird, ermöglicht es Kindern, in aufrechter Position durch Treten sich fortzubewegen. Dadurch werden die Muskeln der unteren Extremitäten trainiert, den das Kind beim Laufen und anderen funktionellen Aktivitäten nutzen würde.

MyWay-Pedal ist an Leckey-Connect gekoppelt. Es erfasst Bewegungsdaten und wird über die MyWay-Pedal-App mittels Smartphone, Tablet oder unserem Online-Portal angezeigt.

INHALTSVERZEICHNIS

| | |
|--|------|
| 01 Verwendungszweck | p.39 |
| 02 Konformitätserklärung | p.39 |
| 03 Garantiebedingungen | p.39 |
| 04 Produkthistorie | p.39 |
| 05 Produktunterweisung | p.40 |
| 06 Sicherheitsinformationen | p.41 |
| 07 Kontraindikationen & Warnungen | p.42 |
| 08 Anbringen des Pedals am MyWay & Aufbau für den Benutzer | p.43 |
| 09 Benutzertransfer & MyWay-Pedal von MyWay abnehmen | p.51 |
| 10 Pedale zum ersten Mal verwenden | p.52 |
| 11 Installation von Leckey-Connect | p.53 |
| 12 Ausdauertraining durchführen | p.56 |
| 13 Sprinttraining durchführen | p.58 |
| 14 Vorherige Sitzungen überprüfen | p.59 |
| 15 Abmelden | p.61 |
| 16 Passwort zurücksetzen | p.61 |
| 17 Kinderkonto löschen | p.61 |
| 18 Therapeut des Kindes neu zuweisen | p.62 |
| 19 Therapeutenkonto löschen | p.62 |
| 20 Anmeldung am Webportal | p.62 |
| 21 Datenprüfung | p.62 |
| 22 Fehlerbehebung | p.63 |
| 23 Informationen zu Reinigung und Pflege | p.64 |
| 24 Tägliche Überprüfung | p.65 |
| 25 Jährliche Überprüfung | p.66 |
| 26 Wiedereinsatz | p.67 |
| 27 Produktwartung | p.68 |
| 28 Technische Informationen | p.68 |

ABSCHNITT 01: VERWENDUNGSZWECK

Das MyWay-Pedal, das am MyWay befestigt wird, ermöglicht es Kindern, in aufrechter Position durch Treten sich fortzubewegen. Dadurch werden die Muskeln der unteren Extremitäten trainiert, den das Kind beim Laufen und anderen funktionellen Aktivitäten nutzen würde.

Die Leckey-Connect-App erfasst Bewegungsdaten, um die Fähigkeiten eines Kindes zu messen, den Fortschritt zu erfassen und die Leistung über die Zeit zu vergleichen.

Das MyWay-Pedal ist für Kinder gedacht, die ein von der Norm abweichendes Gangbild aufgrund einer Muskelschwäche aufweisen oder ein unterstützendes Gehgerät benötigen; für Kinder mit einer Zerebralparese GMFCS Level II-IV (und mögliches Level V je nach Bewegungsumfang); für Kinder mit einem Kauergang durch ein Muskelungleichgewicht/ Antigravitationsschwäche; für Kinder mit einem allgemein niedrigen Muskeltonus, schwache Belastbarkeit und mangelnder Gelenkstabilität; für Kinder mit einer muskulären Dysbalance der unteren Gliedmaßen oder mit einer leichten/ mittelschweren Hemiparese; für Kinder vor oder nach einem Eingriff z.B. einer Botulinumtoxin-Behandlung oder langfristig nach einer Operation der unteren Gliedmaßen.

Das MyWay-Pedal ist für die MyWay-Größen 2 und 3 geeignet. Größe 2 ist für Benutzer mit einem Gewicht bis zu 50 kg und einer Schulterhöhe von 1090 mm geeignet. Größe 3 ist für Benutzer mit einem Gewicht bis zu 80 kg und einer Schulterhöhe von 1390 mm geeignet.

ABSCHNITT 02: KONFORMITÄTSERKLÄRUNG

Konformitätserklärung James Leckey Design Ltd. als Hersteller mit alleiniger Verantwortung erklärt, dass MyWay-Pedal den Anforderungen der 93/42/EEC Richtlinien, den Medizinprodukterichtlinien 2002 und EN12182 technische Hilfen für Menschen mit Behinderungen und Prüfverfahren entspricht.

ABSCHNITT 03: GARANTIEBEDINGUNGEN

Die Garantie kommt ausschließlich dann zum Einsatz, wenn das Produkt unter den vorgegebenen Bedingungen und zu den vorgegebenen Zwecken eingesetzt wird, wobei allen Empfehlungen des Herstellers Folge zu leisten ist (siehe auch allgemeine Geschäfts-, Liefer- und Zahlungsbedingungen). Auf das MyWay-Pedal wird eine dreijährige Garantie gewährt, für das Connect-Gerät von Leckey eine einjährige Garantie.

ABSCHNITT 04: PRODUKTHISTORIE

Ihr Leckey-Produkt ist als Medizinprodukt der Klasse 1 eingestuft und sollte daher nur von einer technisch kompetenten Person, die in der Anwendung dieses Produkts geschult wurde, verschrieben, aufgebaut oder wiedereingesetzt werden. Leckey empfiehlt, dass ein schriftliches Protokoll geführt wird, in dem alle Einstellungen, Prüfungen für den Wiedereinsatz und jährlichen Inspektionen dieses Produkts detailliert aufgeführt sind.

5. PRODUKTSCHULUNGSNACHWEIS (Eltern, Lehrer & Betreuer)

Ihr Leckey-Produkt ist ein verordnetes Medizinprodukt der Klasse 1 und als solches empfiehlt Leckey, dass Eltern, Lehrer und Betreuer, ~die das Gerät benutzen, von einer technisch kompetenten Person auf die folgenden Abschnitte dieses Benutzerhandbuchs aufmerksam gemacht werden sollten:

ABSCHNIT 6 SICHERHEITSHINWEISE

ABSCHNIT 7 KONTRAINDIKATIONEN & WARNUNGEN

ABSCHNIT 8 – 10 DAS ANBRINGEN DES PEDALS AM MYWAY & DER AUFBAU FÜR DEN BENUTZER

ABSCHNIT 11 – 22 LECKEY CONNECT APP

ABSCHNIT 23 REINIGUNG UND PFLEGE

ABSCHNIT 24 TÄGLICHE ÜBERPRÜFUNG

ABSCHNITT 06: SICHERHEITSINFORMATIONEN



6.1 Lesen Sie die Gebrauchsanweisung vor Gebrauch stets vollständig durch.

6.2 Benutzer sollten während der Benutzung von Leckey-Geräten nicht unbeaufsichtigt gelassen werden.

6.3 Verwenden Sie nur von Leckey zugelassene Bauteile für Ihr Produkt. Ändern Sie das Produkt niemals in irgendeiner Weise. Die Nichtbeachtung der Anweisungen kann den Benutzer oder Betreuer gefährden und führt zum Erlöschen der Garantie für das Produkt.

6.4 Wenn Sie Zweifel an der weiteren sicheren Verwendung Ihres Produkts haben oder wenn Teile ausfallen sollten, stellen Sie bitte die Verwendung des Produkts ein. Wenden Sie sich so schnell wie möglich an unser Kundendienstteam oder Ihren örtlichen Händler.

6.5 Führen Sie alle relevanten Positionseinstellungen durch und vergewissern Sie sich, dass sie sicher befestigt sind, bevor Sie den Benutzer in dieses Produkt platzieren.

6.6 Lassen Sie das Produkt niemals auf einer geeigneten Fläche zurück, die größer als 5 Grad ist. Denken Sie stets daran, alle Lenkrollen zu blockieren.

6.7 Das Produkt enthält Bauteile, die eine Erstickengefahr für Kleinkinder darstellen können. Überprüfen Sie stets, ob die Verriegelungsknöpfe und -schrauben, die sich in Reichweite des Benutzers befinden, fest angezogen und gesichert sind.

6.8 Reinigen Sie das Produkt regelmäßig. Keine Scheuermittel verwenden. Führen Sie regelmäßig Wartungsprüfungen durch, um zu gewährleisten, dass Ihr Produkt in einem guten Zustand ist.

6.9 Die Nichtbeachtung der Gebrauchsanweisung kann das Kind gefährden.

6.10 Das Produkt sollte sorgfältig gelagert und nicht verwendet werden, wenn Teile defekt sind.

6.11 Alle Leckey-Produkte erfüllen die Brandschutzbestimmungen nach EN12182. MyWay-Pedal erfüllt die Anforderungen der EN1021-1. Das Produkt sollte jedoch von allen direkten Wärmequellen einschließlich offener Flammen, Zigaretten, Elektro- und Gasheizungen ferngehalten werden.

6.12 Das Produkt ist für den Einsatz im Innen- und Außenbereich auf glatten, ebenen Flächen entworfen worden. Es ist nicht für unebenes oder unwegsames Gelände geeignet. Bei Nichtgebrauch sollte das Produkt an einem trockenen Ort gelagert werden, der keinen extremen Temperaturen ausgesetzt ist. Der sichere Betriebstemperaturbereich des Produktes beträgt +5° bis +40° Celsius.

6.13 Wenn das Produkt 6 Monate oder länger nicht benutzt wird, sollten die Batterien entfernt werden.

6.14 Die von der App bereitgestellten Daten dienen nur als Referenz. Therapeuten sollten bei der Festlegung einer geeigneten Therapie und Aktivität für ein Kind nach eigenem Ermessen vorgehen.

6.15 Vergewissern Sie sich, dass keine lose Kleidung mit den beweglichen Teilen der Pedale in Berührung kommt. (z.B. Schnürsenkel, lose Hosen)

6.16 Dieses Leckey-Connect-Gerät sollte nicht in einer sauerstoffreichen Umgebung verwendet werden.

ABSCHNITT 07: KONTRAINDIKATIONEN & WARNUNGEN



Bitte beachten Sie die Kontraindikationen und Warnungen, die im MyWay-Benutzerhandbuch hervorgehoben sind. Das Folgende gilt darüber hinaus auch für die Verwendung des MyWay-Pedals.

Kontraindikationen:

- Kinder mit einer erheblichen Beinlängendifferenz oder Asymmetrie, die einen gegenseitigen Kontakt mit den Fußschalen beim Treten ausschließt.
- Kinder mit Herz-Kreislauf-Erkrankungen, die durch aerobe Übungen wie z. B. Treten verschlimmert werden können.

Vorsichtsmaßnahmen:

- Das Kind sollte während des Gebrauchs jederzeit genau überwacht werden.
- Niemals Pedalbewegungen erzwingen, wenn die Füße des Kindes in die Fußschalen gelegt werden.
- Nur für den Einsatz auf ebenen Flächen - nicht bei unebenem Boden oder Gefälle.
- Vergewissern Sie sich, dass Kinder, die eine Überstreckung der Knie aus dem Gerät heraus zeigen, die Knie beim Ansteigen der Pedale beugen.
- Vergewissern Sie sich, der Gurt bei Kindern mit einer Sonde, die durch die Bauchdecke führt wie z.B. eine PEG, oder eine Baclofenpumpe, nicht abrutscht.
- Vergewissern Sie sich, dass Kinder mit einer eingeschränkten Atemfunktion, die aufgrund der Gurtanpassung eine erhöhte Atemanstrengung erleiden, frei atmen können (für den Physiotherapeuten zur Überwachung der Atemanstrengung, Farbe und Atemfrequenz).
- Vergewissern Sie sich, dass das Kind das MyWay-Pedal zunächst nicht übermäßig benutzt, ohne dass sich eine Toleranz aufbaut, da dies ein Risiko für Muskelverspannungen darstellt.
- Überprüfen Sie die Verwendung des MyWay- Pedals für Kinder mit einer erheblichen Lernbehinderung oder Verhaltensproblemen mit dem Risiko einer möglichen Verletzungsgefahr des Kindes und/oder der Begleitperson.
- Die von der App bereitgestellten Daten dienen nur als Referenz. Die Therapeuten sollten bei der Festlegung der für ein Kind geeigneten Therapie und Aktivität nach eigenem Ermessen vorgehen.

ABSCHNITT 08: ANBRINGEN DES PEDALS AM MYWAY & AUFBAU FÜR DEN BENUTZER

ABSCHNITT 8.1: ANBRINGEN DER FUSSSCHALE

Lösen Sie den Knopf und entfernen Sie die Unterlegscheiben von den Schrauben an der Schale. **A**

Bei Fußschalen der Größe 2 führen Sie die Schrauben durch die Löcher mit der Nummer 2 auf dem MyWay-Pedal. Bei Fußschalen der Größe 3 führen Sie die Schrauben durch die mit „3“ nummerierten Löcher. **B**

Gummischeibe, Metallscheibe und dann anschließend Knopf befestigen. Wiederholen Sie das bei allen 4 Schrauben. **C**

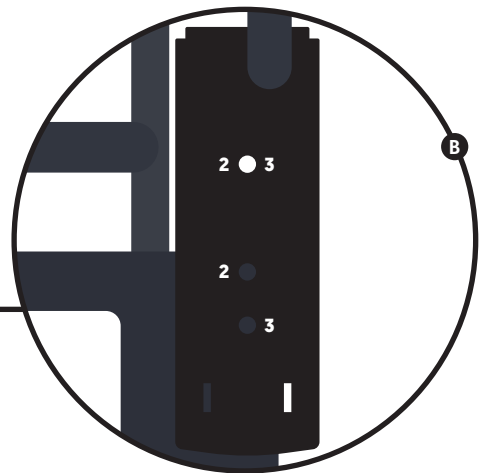

Deutsche

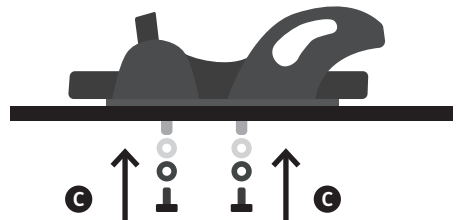
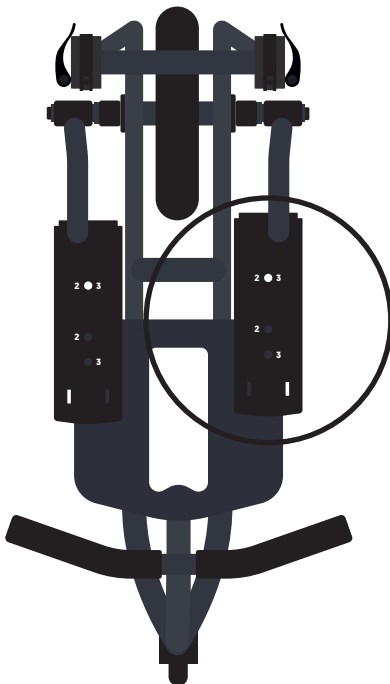

ABSCHNITT 8.2: ENTFERNEN DES LENKERS

Lösen Sie den Schnellspanner **A** und heben Sie den Lenker zum Entfernen nach oben. **B**

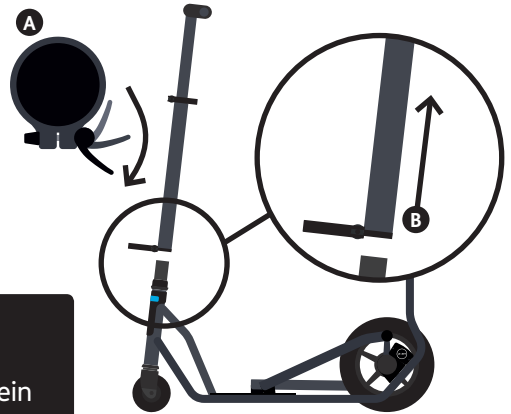

Wenn sich das Kind währenddessen im Produkt befindet, achten Sie darauf, sein Gesicht vor Schlägen zu schützen.

ABSCHNITT 8.3: ANBRINGEN DER ABDECKUNG AM GRIFF-EMPFÄNGER

- A** Entfernen Sie die Abdeckung von der Lenksäule und drehen Sie sie auf den Kopf.
- B** Um den Lenkeraufnahme wickeln und Klettverschlüsse befestigen.
- C** Klappen Sie die dritte Klettverschlussleiste herunter, um die Lenkeraufnahme vollständig abzudecken.

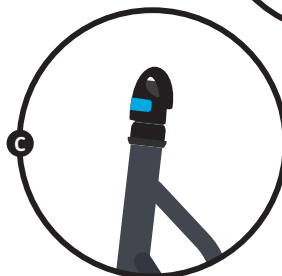
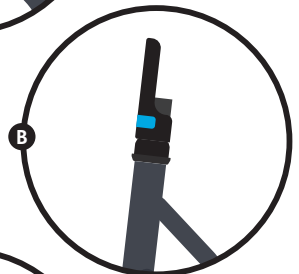
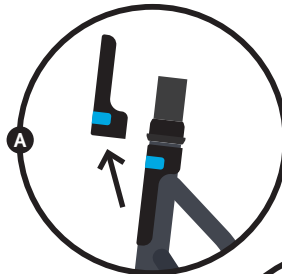

Sollte verwendet werden, wenn der Lenker entfernt wurde, um den Benutzer vor dem Berühren der Lenksäule zu schützen.

ABSCHNITT 8.4: LÖSEN DER H-H-HALTERUNG

- A** Lösen Sie die beiden Schnellspanner.
- B** Schieben Sie die h-Halterung in die Mindestposition.

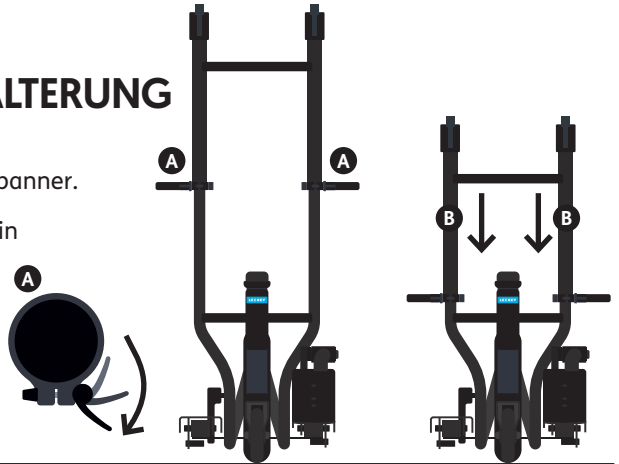

ABSCHNITT 8.5: TRANSFERIEREN DES BENUTZERS IN DEN MYWAY

Es gibt zwei Szenarien, wie der Benutzer in den MyWay transferiert werden kann.

1. Transferieren Sie den Benutzer in den MyWay, bevor Sie die Pedale anbringen (empfohlen).

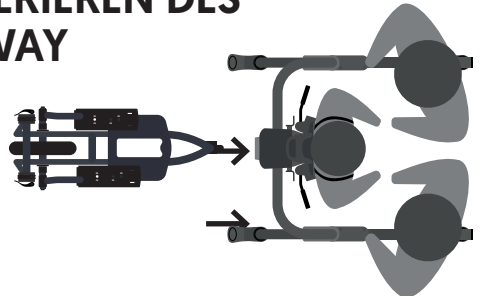

2. Transferieren Sie den Benutzer mit dem angelegten Gurt hinein, nachdem die Pedale angebracht wurden. (Bei Verwendung dieser Methode siehe vorher Abschnitt 8.6.)

Unterstützen Sie den Benutzer beim Treten in die Pedale. Verbinden Sie zunächst den Gurt mit dem MyWay. Befestigen Sie anschließend die Füße des Benutzers in den Fußschalen.

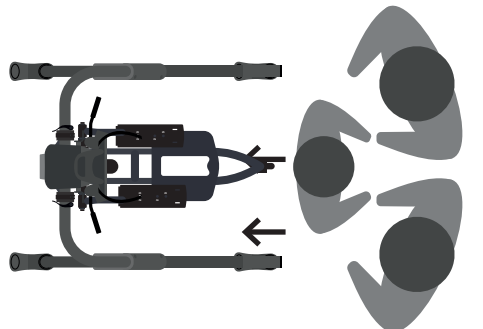

Warnung - Wenn der Benutzer nicht in der Lage ist, sein Gewicht ausreichend zu tragen, sollte ein Lifter für den Transfer in den MyWay verwendet werden.



Es wird empfohlen, dass 2 Personen bei den Transfers helfen.

ABSCHNITT 8.6: POSITIONIEREN SIE DAS MYWAY-PEDAL

- A** Betätigen Sie die Bremsen an allen 4 Rädern des MyWay-Rahmens.



Wenn Sie die Befestigung vornehmen, während sich der Benutzer im MyWay befindet, muss eine zweite Person die Beine des Benutzers nach oben nehmen und halten, während das Pedal positioniert wird.



- B** Bringen Sie das MyWay-Pedal von hinten zum MyWay-Rahmen und positionieren Sie die Klemmen unter der Horizontalen des MyWay-Rahmens. (Bei der Befestigung am S2 MyWay muss man das MyWay-Pedal an der Vorderseite leicht anheben, damit die Klemmen horizontal unter den MyWay-Rahmen passen.)

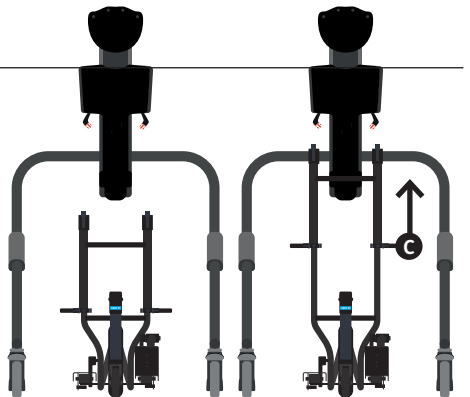

- C** H-Halterung so anheben, dass sich der MyWay-Rahmen horizontal in die Klemme schmiegt.



- D** Befestigen Sie die Klemme am MyWay-Rahmen, indem Sie den oberen Abschnitt der Klemme über dem Rahmenrohr platzieren. Schieben Sie den Hebel in den oberen Abschnitt und schließen Sie ihn anschließend.

Vergewissern Sie sich, dass die 4 Räder des MyWay-Rahmens und die 2 Räder des MyWay-Pedals auf dem Boden stehen. Wenn nicht alle MyWay-Räder aufliegen, drücken Sie den MyWay-Rahmen zur Korrektur horizontal nach unten, **E**. Wenn nicht alle Pedalräder aufliegen, drücken Sie auf die Haltestange unter der H-Halterung zur Korrektur. **F**.

G Ziehen Sie die Hebel der H-Halterung an.

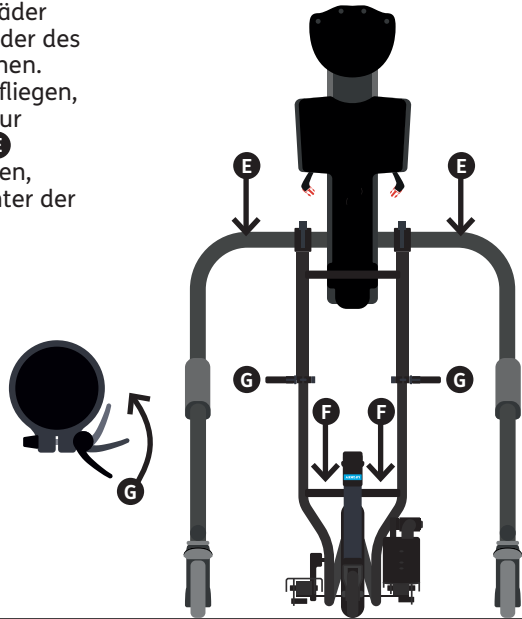

ABSCHNITT 8.7: EINSTELLEN DER BENUTZERHÖHE

Das MyWay-Pedale hebt den Benutzer 10 cm vom Boden ab. Stellen Sie die Höhe ca. 5 cm höher als beim MyWay ohne Pedale ein. Verwenden Sie die Feinhöhenverstellung **A** um eine optimale Höhe für das Kind und ein aktives Treten zu erreichen.



Vergewissern Sie sich, dass die MyWay-Riemengurte eingehängt sind, damit sie das Rad nicht berühren.

Deutsche

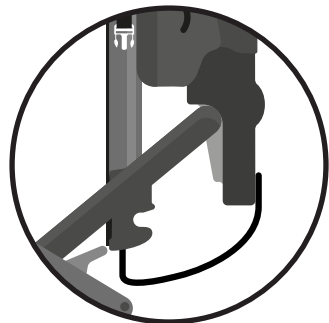
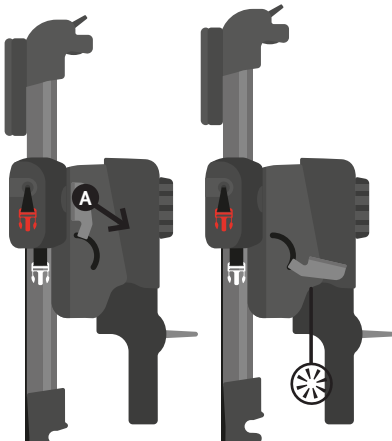

ABSCHNITT 8.8: EINSTELLEN I FUSSSCHALENPOSITION

Lösen Sie die beiden Verschlüsse unter der Fußschalenplatte. **A**

Schieben Sie die Fußschale in die gewünschte Position für ein optimales, einfaches Treten. **B**

Ziehen Sie die beiden Verschlüsse fest. **A**



Vergewissern Sie sich, dass die Bremsen an allen Rädern des MyWay-Rahmens angezogen sind und die Beine des Benutzers von einer anderen Person hochgehalten werden. Dadurch wird gewährleistet, dass sich die Pedale beim Einstellen der Fußschalen nicht bewegt.

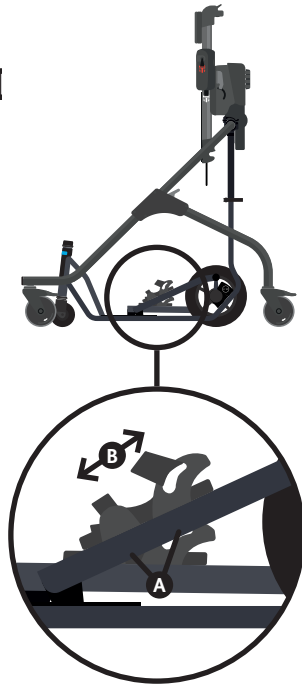

ABSCHNITT 8.9: ANBRINGEN DER FUSSSCHALENRIEMEN

Legen Sie den Fersengurt in die Schlitz der Fußschale. Führen Sie die weißen Riemen durch die Löcher aus Kunststoff **A**. Befestigen Sie den Knopf auf der Rückseite der Fußschale **B**.

Positionieren Sie den Fuß des Benutzers in die Fußschale und achten Sie darauf, dass die Ferse so weit wie möglich hinten anliegt. Führen Sie den roten Riemen um den Knöchel des Benutzers und durch die Kunststoffschleufe. Ziehen Sie ihn straff und befestigen Sie den Klettverschluss. **C**



Achten Sie darauf, den Fuß des Benutzers während der Befestigung des Gurtes still zu halten, damit er nicht abrutscht oder auf Ihre Hand tritt.

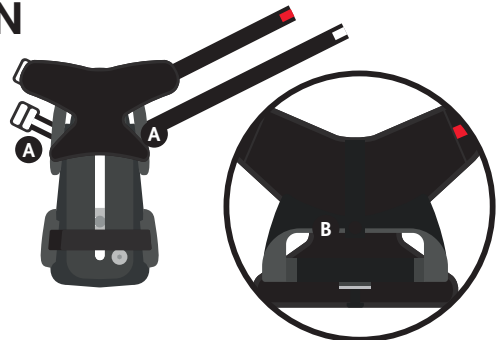

Fortsetzung

ABSCHNITT 8.10: ANBRINGEN DER FUSSCHALENRIEMEN

Wiederholen Sie den Vorgang mit dem weißen Band und führen Sie es über den Fußrücken des Benutzers. **D**

Legen Sie den Zehenriemen über die Vorderseite des Fußes des Benutzers und befestigen Sie den Klettverschluss. **E**



Es kann sein, dass der Benutzer zusätzlichen Platz innerhalb der Fußschalen benötigt, z.B. beim Tragen von Knöchelschienen. Um dies zu ermöglichen, lösen Sie das weiße Band.

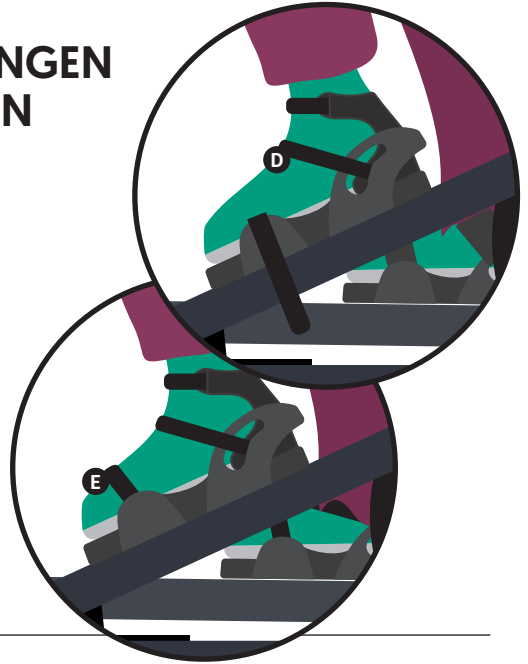

ABSCHNITT 8.11: ABDECKUNG DES GRIFFEMPFÄNGERS ZURÜCKSCHLAGEN

- A** Entfernen Sie die Abdeckung von der Lenkeraufnahme.
- B** Legen Sie sie über die Lenksäule Leertaste Sie den Klettverschluss.

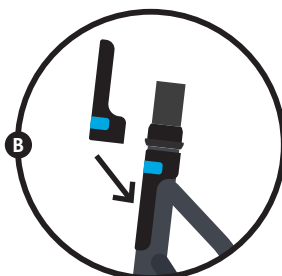
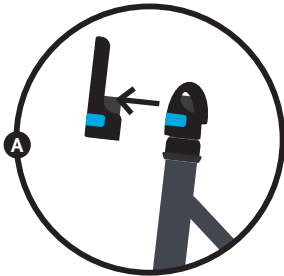

ABSCHNITT 8.12: BEFESTIGEN DES LENKERS

Setzen Sie den Lenker in die Aufnahme und richten Sie Schlüssel und Schlitz so aus, dass er vollständig einrastet. **A**

Befestigen Sie ihn durch Anziehen des Hebels. **B**



Wenn Sie den Vorgang mit einem Kind im Produkt durchführen, vergewissern Sie sich, dass sein Gesicht vor dem Lenker geschützt wird. Achten Sie darauf, dass Sie beim Einsetzen des Lenkers in die Aufnahme keine Finger einklemmen.

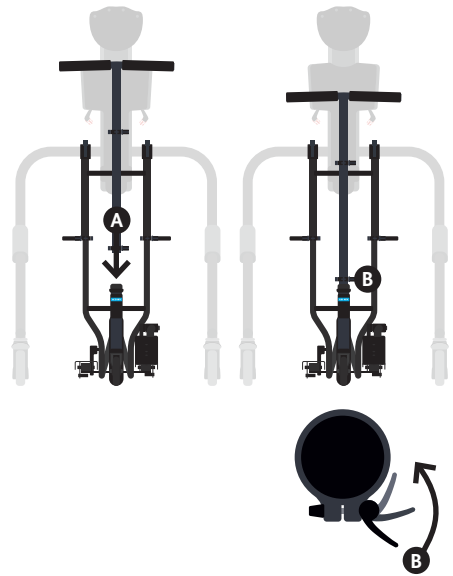

ABSCHNITT 8.13: EINSTELLEN DES LENKERS

Lösen Sie den Höhenverstellungshebel. **A**

Schieben Sie die Griffe auf die gewünschte Höhe. Befestigen Sie den Einstellhebel.



Wenn Sie den Vorgang mit einem Kind im Produkt durchführen, achten Sie darauf, dass sein Gesicht vor dem Lenker geschützt wird. Vergewissern Sie sich, dass die Griffe nicht so hoch eingestellt sind, dass das Kind sich den Kopf daran anstößt.

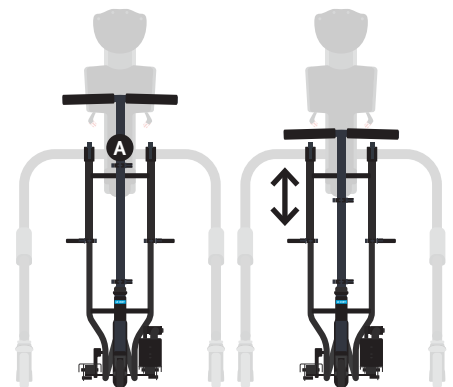

ABSCHNITT 09: BENUTZER HERAUSNEHMEN & MYWAY-PEDAL VON MYWAY ABNEHMEN

Entfernen des Lenkers **A**

Abdeckung der Lenkaufnahme anbringen **B**

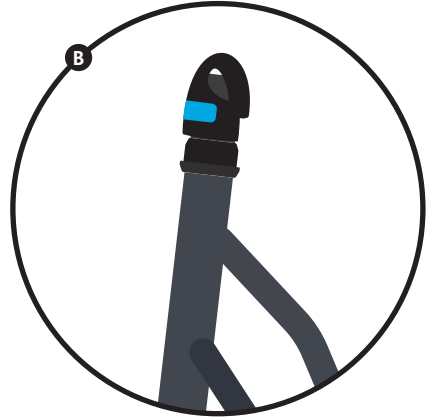
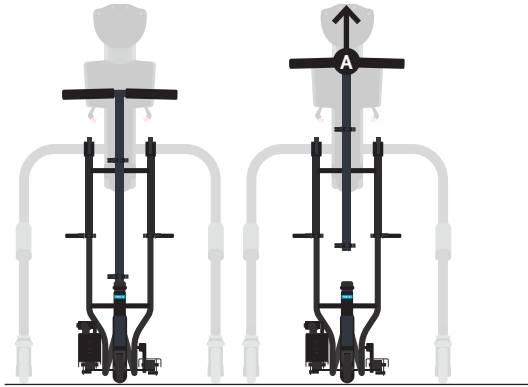

Benutzer herausnehmen

Bremse an allen 4 Rädern betätigen. **A**

Fußschalenriemen rund um die Füße des Benutzers entfernen. **B**

Benutzer von MyWay lösen und heraus transferieren.

1. Durch unterstütztes Absteigen von den Pedalen und weg vom Gerät.

ODER

2. Wenn der Benutzer sein Gewicht nicht vollständig tragen kann, sollte er mit dem Lifter aus den Pedalen transferiert werden.

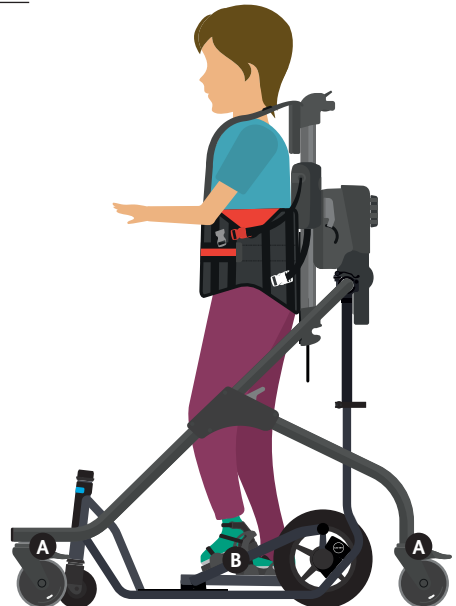
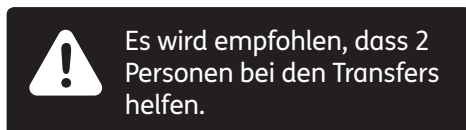

ABSCHNITT 10: DAS PEDAL ZUM ERSTEN MAL VERWENDEN

Es wird empfohlen, eine erneute Kontrolle durchzuführen, nachdem das Produkt am Kind angepasst wurde. Dadurch wird gewährleistet, dass alle Positionen (Benutzergröße, Fußschalen, Fußschalenriemen) für dieses Kind geeignet sind.



Wenn das Kind einen erheblichen Widerstand gegen die Bewegungen oder starke Beschwerden zeigt, stellen Sie die Benutzung von MyWay-Pedal ein. Sollte Ihr Kind einen Anfall erleiden, entfernen Sie die Fußschalenriemen und lösen Sie die farbigen Schnallen vom MyWay-Gurt.



ABSCHNITT 11: INSTALLATION VON LECKEY-CONNECT

ABSCHNITT 11.1: EINLEGEN / WECHSELN DER BATTERIEN

Entfernen Sie beide Schrauben mit einem Pozidriv 1 (PZ1) Schraubendreher und anschließend den Batteriedeckel. **A**

Legen Sie 2 x AAA-Batterien in die entsprechenden Positionen ein. **B**

Setzen Sie den Deckel wieder auf und befestigen Sie ihn mit den 2 Schrauben.

Akkulaufzeit

Wenn das Produkt in Gebrauch ist, wird die Akkulaufzeit durch die blinkende Taste am Leckey Connect Gerät angezeigt.

Langsames Rot = NIEDRIG

Schnelles Rot = ERSCHÖPFT

Die Akkulaufzeit wird ebenfalls von der App angezeigt, wenn Sie mit dem MyWay-Pedal verbunden sind und eine Live-Sitzung durchführen.



Um eine optimale Leistung zu gewährleisten, empfehlen wir die Verwendung von Duracell Plus AAA-Batterien. Vergewissern Sie sich, dass die Dichtung vorhanden und richtig positioniert ist, bevor Sie den Deckel erneut aufsetzen.

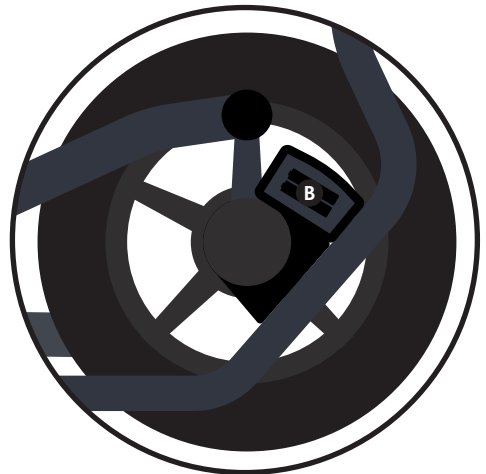
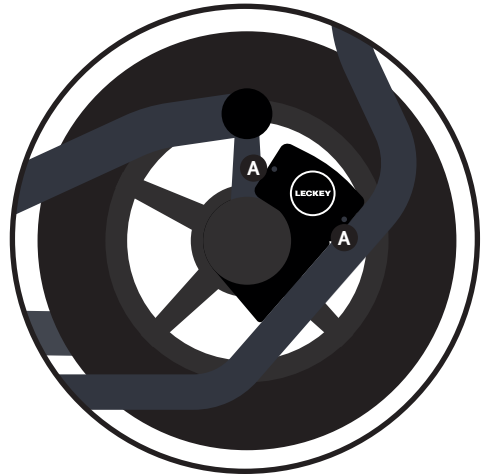

ABSCHNITT 11.2: APP HERUNTERLADEN

Besuchen Sie den Google Play Store und suchen Sie dort nach der Leckey-Connect-App. Befolgen Sie die Anweisungen, um die App herunterzuladen und auf Ihrem Handy zu installieren.



Überprüfen Sie den Google Play Store regelmäßig, um zu gewährleisten, dass Sie die neueste Version der App verwenden. Die Leckey-Connect-App ist mit Android 5.0 und höher kompatibel.

ABSCHNITT 11.3: NEUES THERAPEUTENKONTO ERSTELLEN

Wenn Sie die App zum ersten Mal öffnen, wählen Sie ‚Hier registrieren‘ und geben die erforderlichen Daten ein, um ein Konto zu erstellen. **A**

Sie erhalten eine E-Mail mit einem Bestätigungscode. Sie müssen ihn in der App eingeben, um Ihr Konto zu aktivieren. **B**



Um die App nutzen zu können, benötigen Sie eine Netzwerkverbindung (WIFI oder mobile Daten). Bluetooth & Ortungsdienste müssen auf Ihrem mobilen Gerät aktiviert sein. Lesen Sie sich die Abschnitte „Allgemeine Geschäftsbedingungen“ und „Datenschutzerklärung“ durch, um zu erfahren, wie die von Ihnen bereitgestellten Informationen verwendet und verwaltet werden. Hinweis - Ihr Passwort sollte nicht weniger als 8 Zeichen und muss mindestens eine Zahl, einen Großbuchstaben und einen Kleinbuchstaben enthalten. Um ein Therapeutenkonto zu löschen, wenden Sie sich bitte an connectsupport@leckey.com

09:41 connect

09:41

First time user? [Register here](#)
Trouble Logging in? [Click here](#)

09:41

First Name
Last Name
Email
Password
Confirm Password
I agree to be contacted by Leckey for marketing.
 Yes No
REGISTER

09:47

Confirm Email

Complete sign-up please enter the verification code from your confirmation email in order to confirm your email address and begin using the app.

Confirmation Code
123456

SUBMIT CONFIRMATION CODE
RESEND EMAIL

1 2 3 -
4 5 6 -
7 8 9 @
, 0 . ✓

ABSCHNITT 11.4: KINDERKONTO ERSTELLEN / LÖSCHEN

Nach der Anmeldung wählen Sie **Ein neues Kind hinzufügen** **A**

Geben Sie den Namen des Kindes und die E-Mail-Adresse eines Elternteils oder Erziehungsberechtigten ein. **B**

Der Elternteil/Vormund erhält eine E-Mail mit der Bitte um Zustimmung. Bis zur Erteilung der Einwilligung erscheint dieses Kind in Ihrer Liste als **ausstehend** und Sie können keine Daten für es sammeln. Wenn Sie die Einwilligungs-E-Mail erneut senden müssen, wählen Sie das Kind aus Ihrer Liste der vorhandenen Kinder aus und wählen Sie **Einwilligungs-E-Mail erneut senden**.

Sobald die Einwilligung erteilt wurde, müssen Sie weitere Angaben zum Kind machen. Wählen Sie dazu das Kind aus und klicken Sie auf das Bearbeitungssymbol oben rechts auf dem Bildschirm. Geben Sie die erforderlichen Informationen ein. **C**

Hinweis - Sie können diese Informationen jederzeit bearbeiten, indem Sie das Kind auswählen und auf das Symbol Bearbeiten klicken.

Hier können Sie auch das Konto eines Kindes löschen, indem Sie **Kind löschen wählen**. **D**



Lesen Sie die Abschnitte ‚Allgemeine Geschäftsbedingungen‘ und ‚Datenschutzerklärung‘, um zu erfahren, wie die von Ihnen bereitgestellten Informationen verwendet und verwaltet werden.

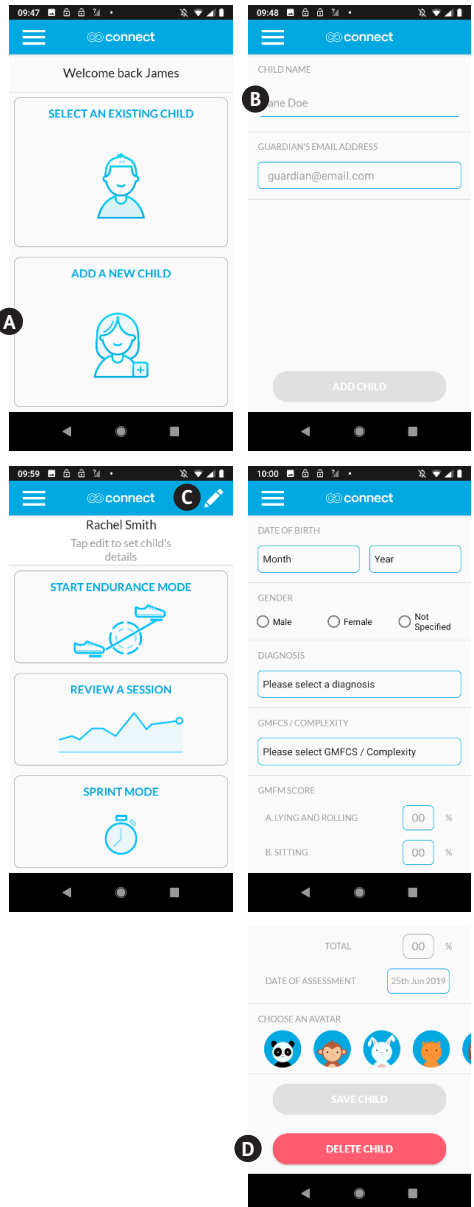

ABSCHNITT 12: AUSDAUERTRAINING DURCHFÜHREN

Die Ausdauer-Sitzung ermöglicht es Ihnen, Live-Geschwindigkeits- und Entfernungsdaten über einen Zeitraum Ihrer Wahl zu sehen. Wenn Sie die Sitzung beenden, sehen Sie eine Zusammenfassung der Leistung des Kindes während der gesamten Sitzung. Jede Sitzung wird im Profil des Kindes gespeichert, das über die App oder das Webportal verfügbar ist.

- Öffnen Sie die App und geben Sie Ihre Zugangsdaten ein.
- Drücken Sie **Ein vorhandenes Kind auswählen..** **A**
- Suchen Sie nach einem Kind durch Scrollen oder anhand der Suchleiste. **B**
- Wählen Sie das Kind aus.
- Wählen Sie **Ausdauer-Modus starten.** **C**
- Wenn der Bildschirm mit den **Erkennungsgeräten** angezeigt wird, drücken Sie die Schaltfläche auf dem MyWay-Pedalgerät. **D**
- Wenn **Leckey-Connect** auf dem Bildschirm erscheint, wählen Sie es aus.
- Wenn der **kalibrierende** Bildschirm angezeigt wird, drehen Sie das MyWay-Pedalrad für eine kurze Strecke, bis dieser Bildschirm verschwindet. Die App und das MyWay-Pedal sind nun verbunden. **E**
- Um mit der Datenaufzeichnung zu beginnen, drücken Sie auf **start.** **F**
- Um auszuwählen, was in der Mitte des Bildschirms erscheinen soll, drücken Sie entweder auf die Abstands- oder Geschwindigkeitsmessung. **G**
- Um die Aufzeichnung von Daten zu stoppen, drücken Sie **stop.** **H**
- Um Notizen hinzuzufügen, wählen Sie Ja, wenn Sie dazu aufgefordert werden. **I**
- Nach Abschluss der Sitzung erhalten Sie eine Zusammenfassung der gesammelten Daten.

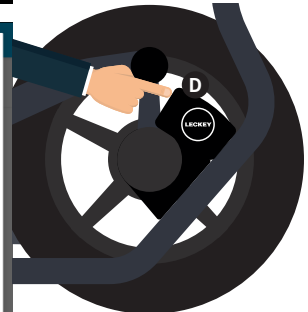
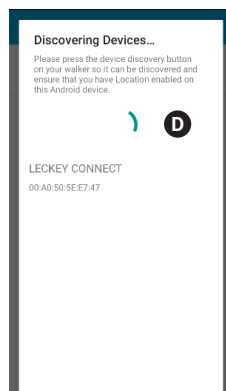
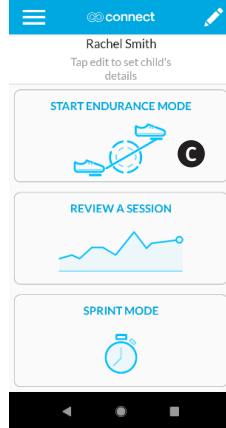
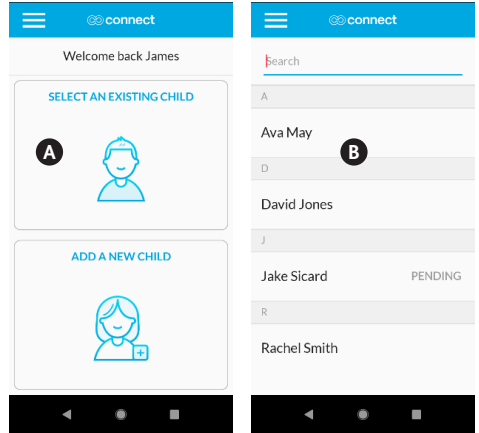

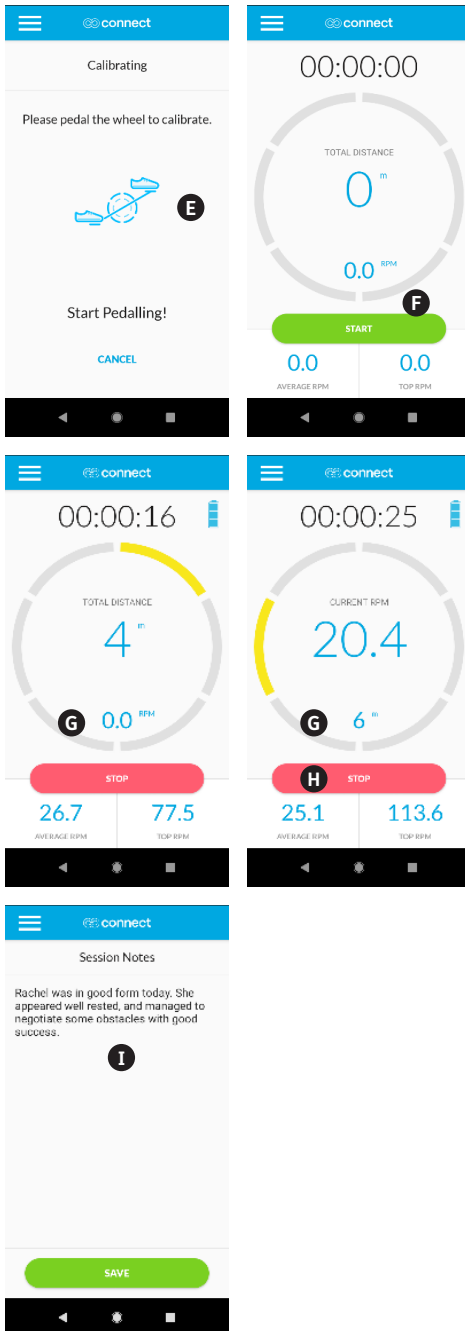

Damit sich die App mit Ihrem MyWay-Pedal verbinden kann, müssen Bluetooth und Ortungsdienste auf Ihrem mobilen Gerät aktiviert sein. Die Taste am Leckey-Connect-Gerät wird zum Einschalten verwendet. Wenn sie gedrückt wird, keinen Absatz schnell grün, wenn sie für eine Verbinden bereit ist. Wenn sie mit einem mobilen Gerät verbunden ist, blinkt sie langsam grün.

Die Taste wird NICHT zum Ausschalten des Geräts verwendet. Es schaltet sich nach einigen Minuten Inaktivität automatisch aus. Ihr mobiles Gerät muss sich in einem Umkreis von 10 Metern um das MyWay-Pedal befinden. Wenn Sie diese Entfernung überschreiten, verliert die App die Verbindung und Ihre Sitzungsdaten gehen verloren.

Um eine Ausdauer-Sitzung mit einem Kind durchzuführen, für das Sie noch keine Einwilligung haben, gehen Sie auf EIN VORHANDENES KIND AUSWÄHLEN und wählen das Kind aus. Drücken Sie anschließend ANONYME SITZUNG STARTEN.

Die von der App bereitgestellten Daten dienen nur als Referenz. Die Therapeuten sollten bei der Festlegung der geeigneten Therapie und Aktivität für ein Kind ihr eigenes professionelles Urteilsvermögen anwenden.

ABSCHNITT 13: SPRINTTRAINING DURCHFÜHREN

Der Sprintmodus ist eine Sitzung, die 30 Sekunden lang läuft. Die Geschwindigkeits- und Abstandsdaten werden während der Sitzung aufgezeichnet und stehen nach Abschluss der Sitzung zur Überprüfung zur Verfügung. Dieser Modus ist als Basistest gedacht, um den Fortschritt eines Kindes in regelmäßigen Abständen zu bewerten.

- Öffnen Sie die App und geben Sie Ihre Zugangsdaten ein.
- Wählen Sie **Ein vorhandenes Kind auswählen**.
- Suchen Sie nach einem Kind, indem Sie scrollen oder die Suchleiste verwenden.
- Wählen Sie das Kind aus.
- Wählen Sie **Sprintmodus**.
- Wenn der Bildschirm mit den **Erkennungsgeräten** angezeigt wird, drücken Sie die Taste auf dem MyWay-Pedalgerät.
- Wenn **Leckey-Connect** auf dem Bildschirm erscheint, wählen Sie es aus.
- Wenn der **kalibrierende** Bildschirm angezeigt wird, drehen Sie das MyWay-Pedalrad für eine kurze Strecke, bis dieser Bildschirm verschwindet. Die App und das MyWay-Pedal sind nun verbunden.
- Um die Sitzung zu beginnen, drücken Sie bei Aufforderung **Ja**. **A**
- Um Notizen hinzuzufügen, wählen Sie **Ja**, wenn Sie dazu aufgefordert werden. **B**
- Nach Abschluss der Sitzung erhalten Sie eine Zusammenfassung der gesammelten Daten. **C**

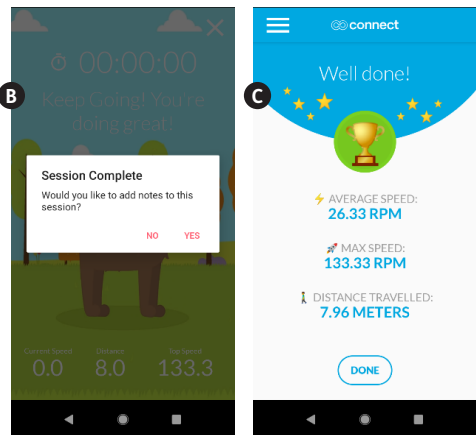
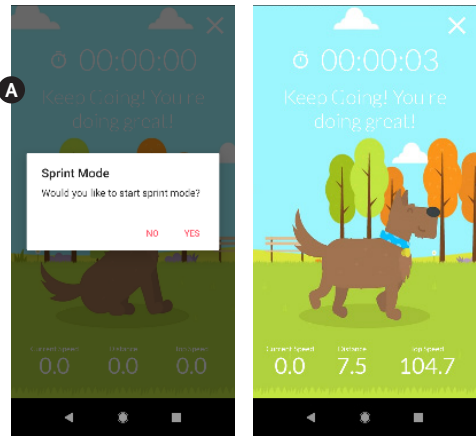

ABSCHNITT 14: VORHERIGE SITZUNGEN ÜBERPRÜFEN

- Öffnen Sie die App und geben Sie Ihre Zugangsdaten ein.
- Drücken Sie **Ein vorhandenes Kind auswählen**.
- Suchen Sie nach einem Kind, indem Sie scrollen oder die Suchleiste verwenden.
- Kind auswählen.
- Wählen Sie **Eine Sitzung überprüfen**. **A**
- Wählen Sie eine Sitzung zur Überprüfung aus.
- Innerhalb einer Sitzung können Sie **Alle Sitzungen vergleichen** auswählen, um Informationen über die gesamte Aktivität des Kindes zu erhalten. **B**
- Innerhalb einer Sitzung können Sie auch Notizen hinzufügen oder ändern, indem Sie **Eine Notiz hinzufügen** auswählen. Oder Sie können die Sitzung löschen, indem Sie **Sitzung löschen** auswählen.

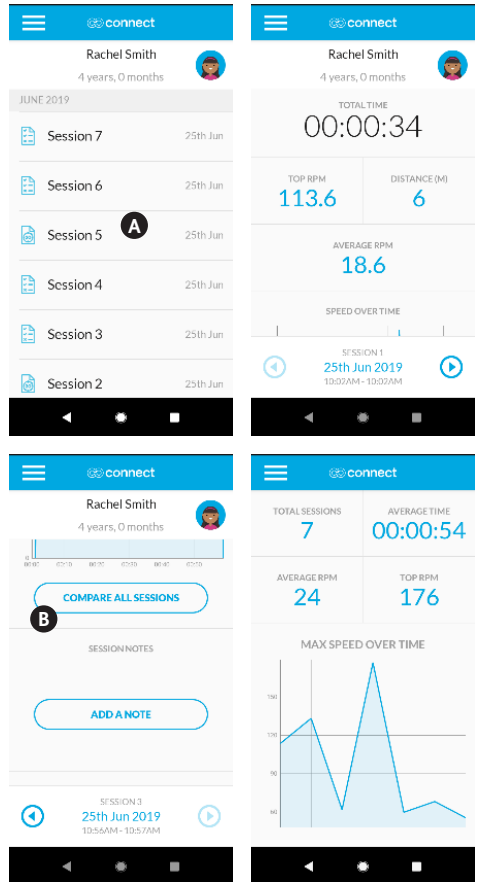

ABSCHNITT 14: ÜBERPRÜFEN FRÜHERER SITZUNGEN

Stärke des rechten/linken Fußes (BETA*)

Diese Funktion gibt eine Messung an, wann der linke Fuß des Benutzers normalerweise nach unten drücken und wann der rechte Fuß normalerweise nach unten drücken sollte. Das soll darauf hinweisen, ob ein Benutzer das MyWay-Pedal asymmetrisch, durch die Körperhaltung oder den Tonus betätigt. Diese Indikation kann für die Therapeuten nützlich sein, um zu erkennen, die Therapie auf eine bestimmte Seite für diesen Benutzer zu konzentrieren.

Dinge, die berücksichtigt werden sollten bei der Verwendung dieser Daten...

1. Der Benutzer kann die Fußschalenriemen verwenden, um mit seinem stärkeren Bein nach oben zu ziehen, anstatt mit dem schwächeren zu drücken. Um das zu erkennen, sollte eine Beobachtung durchgeführt werden.
2. Beim Umfahren von Kurven neigt das innere Bein des Benutzers dazu, schneller zu drücken, wodurch die Messwerte beeinflusst werden können. Einzelne Sitzungen linear durchzuführen, ist der beste Weg, um klarere Daten aus dieser Funktion zu erhalten.
3. Die Daten können auch dadurch beeinflusst werden, dass der Benutzer asymmetrisch im MyWay positioniert ist oder das MyWay-Pedal exzentrisch zum MyWay-Rahmen positioniert ist. Vergewissern Sie sich, dass alles abgestimmt ist, um klarere Daten zu erhalten.

*Dieses Merkmal wird derzeit getestet und wurde nicht vollständig validiert. Bei der Interpretation der Daten sollte Diskretion walten.

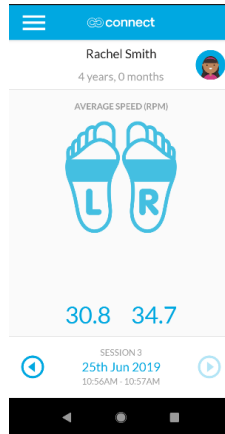

ABSCHNITT 15: ABMELDEN

Klicken Sie auf das Menüsymbol oben links und gehen Sie auf **Abmeldung**. **A**

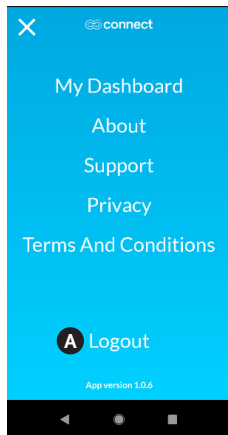

ABSCHNITT 16: PASSWORT ZURÜCKSETZEN

Wählen Sie auf dem Anmeldebildschirm **Probleme beim Anmelden** und folgen Sie den Anweisungen. **B**

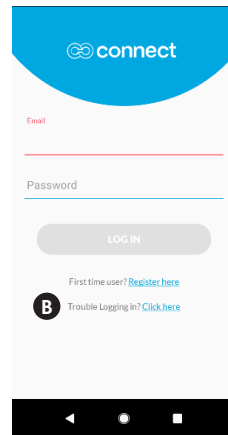

ABSCHNITT 17: KINDERKONTO LÖSCHEN

Öffnen Sie die App und geben Sie Ihre Zugangsdaten ein.

Drücken Sie **Ein vorhandenes Kind auswählen**.

Suchen Sie nach einem Kind, indem Sie scrollen oder die Suchleiste verwenden. Kind auswählen.

Klicken Sie auf das Bearbeitungssymbol in der linken oberen Ecke. **A**

Scrollen Sie nach unten und wählen Sie **Kind löschen**. **B**

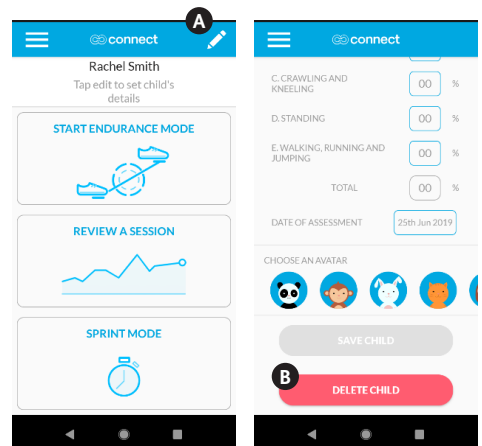

ABSCHNITT 18: THERAPEUT DES KINDES NEU ZUWEISEN

Um ein Kind von einem Therapeutenkonto zu einem anderen zu wechseln, wenden Sie sich bitte an connectsupport@leckey.com.

ABSCHNITT 19: THERAPEUTENKONTO LÖSCHEN

Um ein Therapeutenkonto zu löschen, wenden Sie sich bitte an connectsupport@leckey.com.

ABSCHNITT 20: WEB-PORTAL-ANMELDUNG

Besuchen Sie www.leckeyconnect.com, geben Sie Ihre Zugangsdaten ein und klicken Sie auf **Anmelden**.

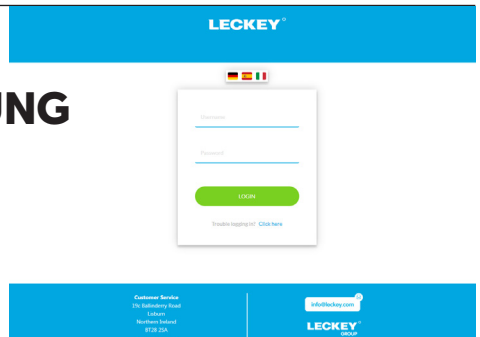

ABSCHNITT 21: DATENPRÜFUNG

- Wählen Sie **Kinder** in der Menüleiste aus. **A**
- Suchen Sie nach einem Kind, indem Sie scrollen oder die Suchleiste verwenden. **B**



Das Webportal dient nur zum Anzeigen und Herunterladen von Sitzungsdaten. Um Informationen hinzuzufügen, zu bearbeiten oder zu löschen, müssen Sie die mobile App verwenden.

Fortsetzung

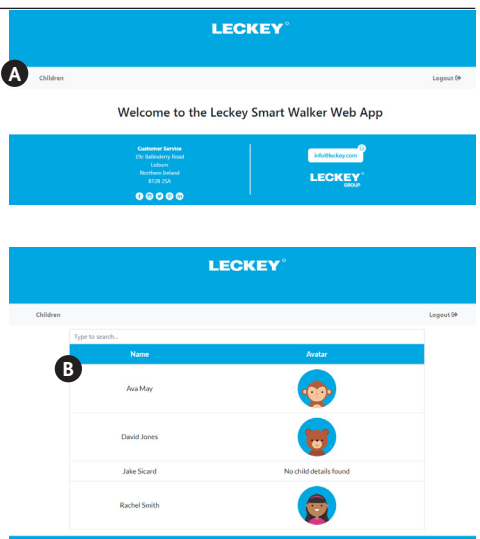

ABSCHNITT 21: DATENÜBERPRÜFUNG

- Wählen Sie ein Kind aus, um sein Profil und seine Sitzungsliste anzuzeigen. **C**
- Wählen Sie eine einzelne Sitzung aus der Menüliste aus, um die Daten für diese Sitzung zu sehen. **D**
- Um eine Tabelle mit allen Sitzungsdaten eines Benutzers herunterzuladen, scrollen Sie zum unteren Rand der Sitzungsliste und wählen **Patientenbericht herunterladen**. **E**

LECKEY

Children Logout 08

Rachel Smith

C

Date of birth: 06/2015
 Gender: Female
 Diagnosis: Other
 GMFCS: II
 GMFM Assessment Date: 25/06/2019

GMFM Percentages

| | |
|------------------------------|-----|
| Lying and Rolling | 53% |
| Sitting | 55% |
| Crawling and Knawling | 55% |
| Standing | 75% |
| Walking, Running and Jumping | 55% |
| Total Score | 61% |

| Type | Session | Distance | Date | Note |
|------|-----------|----------|--------------|------|
| | Session 7 | 20.32m | 25 June 2019 | |
| | Session 6 | 12.36m | 25 June 2019 | |

walking_manning_ava_sampag: 53%
Total Score: 61%

| Type | Session | Distance | Date | Note |
|----------|-----------|----------|--------------|------|
| | Session 7 | 20.32m | 25 June 2019 | |
| D | Session 6 | 12.36m | 25 June 2019 | |
| | Session 5 | 5.13m | 25 June 2019 | |
| | Session 4 | 19.06m | 25 June 2019 | |

Time: 10:59 - 11:00
Distance: 19.06m
Average Speed: 24.02 gpm
Top Speed: 126.07 gpm
Left Foot Strength: 30.85 gpm
Right Foot Strength: 35.56 gpm

GMFM Percentages

| | |
|------------------------------|-----|
| Lying and Rolling | 53% |
| Sitting | 65% |
| Crawling and Knawling | 55% |
| Standing | 75% |
| Walking, Running and Jumping | 55% |
| Total Score | 61% |

BACK **DOWNLOAD PATIENT REPORT**

DOWNLOAD PATIENT REPORT

| | | | |
|----------------------|------------|-------------------------------|-----|
| Top Speed: | 126.07 gpm | Crawling and Knawling: | 55% |
| Left Foot Strength: | 30.85 gpm | Standing: | 75% |
| Right Foot Strength: | 35.56 gpm | Walking, Running and Jumping: | 55% |
| | | Total Score: | 61% |

| Type | Session | Distance | Date | Note |
|----------|-----------|----------|--------------|------|
| | Session 3 | 19.58m | 25 June 2019 | |
| | Session 2 | 7.96m | 25 June 2019 | |
| E | Session 1 | 6.49m | 25 June 2019 | |

BACK **DOWNLOAD PATIENT REPORT**

Customer Service
176 Sandway Road
Latham
Madison, WI 53718 USA

1-800-853-9663

LECKEY
pedal

ABSCHNITT 22: FEHLERBEHEBUNG

- Wenn Sie sich nicht über die App anmelden können:
 - Vergewissern Sie sich, dass Sie WIFI- oder mobilen Daten auf Ihrem Gerät aktiviert haben und über ein ausreichendes Signal verfügen.
 - Vergewissern Sie sich, dass Sie die richtige E-Mail-Adresse und das richtige Passwort verwenden.
 - Wenn die App nicht mehr reagiert, schließen Sie sie vollständig und öffnen sie wieder. Wenn sie weiterhin nicht reagiert, deinstallieren Sie die App. Laden Sie die neueste Version aus dem Google Play Store herunter und installieren Sie sie.
 - Wenn Sie keine Verbindung zwischen der App und MyWay-Pedal herstellen können oder die Verbindung immer wieder abbricht:
 - Vergewissern Sie sich, dass die Batterien ausreichend aufgeladen sind.
 - Vergewissern Sie sich, dass Bluetooth und Ortungsdienste auf Ihrem Gerät aktiviert sind.
 - Vergewissern Sie sich, dass sich das MyWay-Pedal max. 10 Meter vom mobilen Gerät entfernt sein darf.

ABSCHNITT 23: INFORMATIONEN ZU REINIGUNG UND PFLEGE

Fersengurte

- Die Polster können in der Waschmaschine bei 40°C oder niedriger gewaschen werden. Waschen Sie sie beim ersten Waschen getrennt von anderen Kleidungsstücken, um das Risiko des Verfärbens zu verringern.
- Das Kissen oder den Gurt nicht im Wäschetrockner trocknen oder bügeln.
- Flecken so schnell wie möglich mit einem saugfähigen Tuch, Handtuch oder Schwamm entfernen. Das Abwaschen mit Seife und warmem Wasser ist bei gewöhnlichen Verschmutzungen und kleinen Verschüttungen effektiv, achten Sie jedoch darauf, das Gewebe nicht zu durchtränken, da sich der Fleck ausbreiten könnte.
- Antiseptische Reinigungsmittel können bei hartnäckigeren Flecken eingesetzt werden. Achten Sie darauf, dass die Reinigungsmittel vollständig entfernt werden.
- Verwenden Sie keine Lösungsmittel zum Reinigen oder Entfernen von Flecken.
- Das Produkt darf nicht gebleicht werden.
- Nicht chemisch reinigen.

Pedalrahmen

- Für die tägliche Reinigung können Wasser und Seife oder ein antibakterielles Spray verwendet werden.
- Für die Tiefenreinigung kann ein Niederdruck-Dampfreiniger verwendet werden. (Leckey-Connect-Gerät entfernen)
- Verwenden Sie keine Lösungsmittel zur Reinigung von Kunststoff- oder Metallteilen.
- Vergewissern Sie sich vor dem Gebrauch, dass das Produkt trocken ist.
- Das Leckey-Connect-Gerät darf nicht abgespritzt oder eingetaucht werden. Vergewissern Sie sich, dass das Batteriefach beim Abwischen mit einem feuchten Tuch sicher befestigt ist.

ABSCHNITT 24: TÄGLICHE ÜBERPRÜFUNG

Wir empfehlen, dass die Geräte täglich von Therapeuten, Pflegepersonal oder Eltern visuell überprüft werden, um die sichere Verwendung des Produkts zu gewährleisten. Die empfohlenen täglichen Kontrollen sind im Folgenden aufgeführt.

- Überprüfen Sie, ob die Anschlussklemmen fest mit dem MyWay-Rahmen verbunden sind.
- Überprüfen Sie, ob alle Einstellschnellspanner fest angezogen sind.
- Überprüfen Sie, ob der Lenker sicher am MyWay-Pedal befestigt ist und die Schnellspannvorrichtung für die Einstellung ausreichend angezogen ist.
- Überprüfen Sie, ob die Rad- und Pedalanordnung frei beweglich ist.
- Überprüfen Sie die Fußschalenriemen auf Anzeichen von Abnutzung und Verschleiß.
- Überprüfen Sie das Connect-Gerät auf Beschädigungen.
- Alle Klemmen sollten regelmäßig auf ihre Dichtheit überprüft werden. Wenn nicht, halten Sie sie **A** und drehen Sie sie **B** im geöffneten Zustand, um sie festzuziehen.



Wenn Sie Zweifel an der weiteren sicheren Verwendung Ihres Leckey-Produkts haben oder wenn Teile ausfallen sollten, stellen Sie bitte die Verwendung des Produkts ein und wenden Sie sich so schnell wie möglich an unser Kundendienstteam oder Ihren örtlichen Händler.

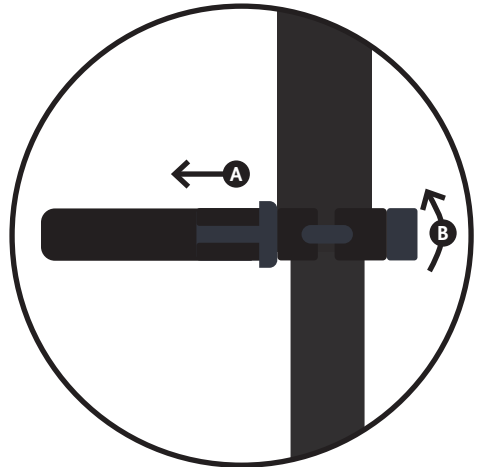

ABSCHNITT 25: JÄHRLICHE ÜBERPRÜFUNG

Leckey empfiehlt, dass jedes Produkt mindestens einmal im Jahr und bei jedem Wiedereinsatz einer eingehenden Inspektion unterzogen werden sollte. Diese Inspektion sollte von einer technisch kompetenten Person durchgeführt werden, die in der Handhabung des Produkts geschult wurde, und als Mindestanforderung die folgenden Kontrollen umfassen.

- Überprüfen Sie, ob die Anschlussklemmen fest mit dem MyWay-Rahmen verbunden und frei von Beschädigungen sind.
- Überprüfen Sie, ob alle Einstellschnellspanner fest angezogen und unbeschädigt sind.
- Überprüfen Sie, ob der Lenker sicher am MyWay-Pedal befestigt und die Schnellspannvorrichtung der Einstellung ausreichend angezogen ist.
- Überprüfen Sie, ob die Rad- und Pedalanordnung frei beweglich ist, ohne Hindernisse oder Geräusche.
- Überprüfen Sie, ob das Vorderrad frei beweglich und ohne Anzeichen von Beschädigungen ist.
- Überprüfen Sie die Fußschalenriemen auf Anzeichen von Abnutzung und Verschleiß.
- Überprüfen Sie das Anschlussgerät auf Beschädigungen und vergewissern Sie sich, dass der Batteriedeckel ausreichend gesichert ist.
- Überprüfen Sie, ob alle Teile vorhanden und erfasst sind.

- Auf lose Teile/Schrauben/Armaturen überprüfen.
- Überprüfen Sie visuell die Struktur des Produkts, um zu gewährleisten, dass keine Anzeichen von Ermüdung oder Rissen in der Nähe der Schweißnähte vorhanden sind.
- Überprüfen Sie die Kunststoffteile des Produkts visuell, um sicherzustellen, dass keine Anzeichen von Ermüdung oder Rissen vorhanden sind.
- Leckey empfiehlt, alle jährlichen Produktüberprüfungen schriftlich festzuhalten.



Wenn Sie Zweifel an der weiteren sicheren Verwendung Ihres Leckey-Produkts haben oder wenn Teile ausfallen sollten, stellen Sie bitte die Verwendung des Produkts ein und wenden Sie sich so schnell wie möglich an unser Kundendienstteam oder Ihren lokalen Händler.

ABSCHNITT 26: WIEDEREINSATZ

Die meisten Leckey-Produkte werden eingeschätzt und produziert, um den Bedürfnissen eines einzelnen Benutzers gerecht zu werden. Vor dem Wiedereinsatz eines Produkts empfehlen wir dem Therapeuten, der das Produkt verschreibt, eine Geräteverträglichkeitsprüfung für den neuen Benutzer durchzuführen und zu gewährleisten, dass das wiedereingesetzte Produkt keine Änderungen oder spezielles Zubehör enthält.

Vor dem Wiedereinsatz muss eine detaillierte technische Inspektion des Produkts durchgeführt werden. Sie sollte von einer technisch kompetenten Person durchgeführt werden, die in der Handhabung und Inspektion des Produkts geschult wurde. Die erforderlichen Kontrollen finden Sie in Abschnitt 25 ‚Jährliche Produktüberprüfung‘.

Vergewissern Sie sich, dass das Produkt gemäß Abschnitt 23 ‚Informationen zu Reinigung und Pflege‘ dieses Handbuchs gründlich gereinigt wurde.

Vergewissern Sie sich, dass eine Kopie der Bedienungsanleitung dem Produkt beiliegt. Eine Kopie kann von unserer Website www.leckey.com heruntergeladen werden.

Leckey empfiehlt, dass über alle Produktüberprüfungen, die während des Wiedereinsatzes des Produkts durchgeführt werden, ein schriftliches Protokoll geführt wird.



Warnung - Wenn Sie Zweifel an der weiteren sicheren Verwendung Ihres Leckey-Produkts haben oder wenn Teile ausfallen sollten, stellen Sie bitte die Verwendung des Produkts ein und wenden Sie sich so schnell wie möglich an unsern Kundendienstteam oder Ihren örtlichen Händler.

ABSCHNITT 27: PRODUKTWARTUNG

Die Wartung aller Leckey-Produkte sollte nur von technisch kompetenten Personen durchgeführt werden, die in der Handhabung des Produkts geschult wurden.

In Großbritannien & ROI wenden Sie sich bitte an das Leckey Service Center unter +44 (0) 2892 600750 und unser Kundendienstteam-Team freut sich darauf, Sie bei Ihren Serviceanforderungen zu unterstützen.

Alle internationalen Serviceanfragen sollten an den zuständigen Leckey-Vertriebspartner gerichtet werden, der Ihnen gerne weiterhilft. Weitere Informationen über die Leckey-Vertriebspartner finden Sie auf unsere Website www.leckey.com

ABSCHNITT 28: TECHNISCHE INFORMATIONEN

Produktspezifikation (Größe/Gewicht)

| | |
|-----------------------|--|
| Höhe | 810mm–1050mm |
| Breite | 310mm |
| Länge | 795mm |
| Gewicht | 14kg |
| Sensoren | Leckey-Connect verwendet drei Hall- Sensoren, um die Bewegungsmuster zu messen und um Geschwindigkeit, Abstand und Einsatzdauer zu bestimmen. Leckey-Connect verwendet drei Hall- Sensoren, um die Bewegungsmuster zu messen und um Geschwindigkeit, Abstand und Einsatzdauer zu bestimmen. [+/- 2% Genauigkeit] |
| Drahtlose Technologie | Bluetooth Low Energy (BLE) 4.2 drahtlose Kommunikation. |
| Lebensdauer | 5 Jahre |
| IP-Schutz | IP54 |
| Umgebungs-temperatur | 0 bis +40 Grad Celsius |

Beschreibung der Symbole



Vorsicht



Dieses Produkt und/oder diese Batterie darf nicht über den Hausmüll entsorgt werden. Dieses Produkt muss laut den örtlichen Gesetzen und Vorschriften ordnungsgemäß entsorgt werden.



Siehe Benutzerhandbuch



Europäische Konformität
Das Produkt entspricht den Anforderungen der 93/42 EWG.



Herstellungsdatum

MyWay Pedal, que se conecta al MyWay, permite a los niños pedalear en posición vertical, trabajando los músculos de las extremidades inferiores en el rango de movimiento que el niño usaría al ir paso a paso y otras actividades funcionales.

MyWay Pedal está integrado con Leckey Connect, que captura datos de movimiento. Ésto se muestra a través de la aplicación MyWay Pedal usando un teléfono inteligente, tableta o a través de nuestro portal en línea. tablet or via our online portal.

CONTENIDO

| | |
|---|-------|
| 01 Uso Previsto | p.73 |
| 02 Declaración de Conformidad | p.73 |
| 03 Términos de la Garantía | p.73 |
| 04 Registro del Historial del Producto | p.73 |
| 05 Familiarizarse con el producto | p.74 |
| 06 Información de Seguridad | p.75 |
| 07 Contraindicaciones y Precauciones. | p.76 |
| 08 Acoplamiento del Pedal a MyWay y Configuración para el Usuario | p.77 |
| 09 Sacando al Usuario y Desconectando el MyWay Pedal de MyWay | p.85 |
| 10 Usando los pedales por primera vez. | p.86 |
| 11 Configuración de Leckey Connect | p.87 |
| 12 Realizar Sesión de Resistencia | p.90 |
| 13 Realizar Sesión de Sprint | p.92 |
| 14 Revisar Sesiones Anteriores | p.93 |
| 15 Cerrar Sesión | p.95 |
| 16 Restablecer Contraseña | p.95 |
| 17 Eliminar Cuenta Infantil | p.95 |
| 18 Reasignar Terapeuta infantil | p.96 |
| 19 Eliminar Cuenta de Terapeuta | p.96 |
| 20 Portal de Inicio de Sesión | p.96 |
| 21 Revisar Datos | p.96 |
| 22 Solución de Problemas | p.97 |
| 23 Información sobre Limpieza y Cuidados | p.98 |
| 24 Inspecciones Diarias | p.99 |
| 25 Inspecciones Anuales | p.100 |
| 26 Reedición | p.101 |
| 27 Mantenimiento | p.102 |
| 28 Información Técnica | p.102 |

SECCIÓN 01: USO PREVISTO

MyWay Pedal, que se conecta al MyWay, permite a los niños pedalear en posición vertical, trabajando los músculos de las extremidades inferiores en el rango de movimiento que el niño usaría al ir paso a paso y otras actividades funcionales.

La aplicación Leckey Connect captura datos de movimiento para ayudar a medir la capacidad de un niño, capturar el progreso y comparar el rendimiento a lo largo del tiempo.

MyWay Pedal está diseñado para que lo utilicen los niños que presentan un forma de caminar anormal como resultado de debilidad muscular, o que requieren un dispositivo de apoyo para caminar; niños con parálisis cerebral GMFCS niveles II-IV (y posible nivel V dependiendo del rango de movimiento); niños que muestran tendencia a caminar agachados con desequilibrio muscular o debilidad antigravedad; niños con bajo tono muscular general, debilidad y falta de estabilidad articular; niños con asimetría del tono muscular de las extremidades inferiores o con hemiplejía leve o moderada; Niños pre o post intervención, por ejemplo tratamiento con Toxina Botulínica o a largo plazo después de la cirugía en una extremidad inferior.

MyWay Pedal es adecuado para usar con el tamaño 2 y el tamaño 3 MyWay. Con el Tamaño 2, es adecuado para usuarios de hasta 50kgs. y una altura de hombros de 1090mm. Con el tamaño 3, es adecuado para usuarios de hasta 80 kg y una altura de hombro de 1390 mm.

SECCIÓN 02: DECLARACIÓN DE CONFORMIDAD

James Leckey Design Ltd como fabricante con responsabilidad exclusiva declara, que MyWay Pedal cumple con los requisitos de las Directrices 93/42 / CEE, Regulaciones de dispositivos médicos 2002 y EN12182 Ayudas técnicas para personas discapacitadas y métodos de prueba.

SECCIÓN 03: CONDICIONES DE LA GARANTÍA

La garantía se aplica solo cuando el producto se utiliza de acuerdo con las condiciones especificadas y para los fines previstos, siguiendo todas las recomendaciones del fabricante (consulte también las condiciones generales de venta, entrega y pago). Se proporciona una garantía de tres años para MyWay Pedal y una garantía de un año para el dispositivo Leckey Connect.

SECCIÓN 04: REGISTRO DEL HISTORIAL DEL PRODUCTO

Su producto Leckey está clasificado como dispositivo médico de Clase 1 y, como tal, solo debe ser prescrito, configurado o reemitido para su uso por una persona técnicamente competente que haya recibido capacitación en el uso de este producto. Leckey recomienda que se mantenga un registro escrito para proporcionar detalles de todas las configuraciones, las inspecciones de reemisión y las inspecciones anuales de este producto.

5. FAMILIARIZARSE CON EL PRODUCTO (Padres, Maestros y Cuidadores)

Su producto Leckey es un dispositivo médico prescrito de Clase 1 y, como tal, Leckey recomienda que los padres, maestros y cuidadores que usan el equipo deben ser informados de las siguientes secciones de este manual del usuario por parte de una persona técnicamente competente:

SECCION 6 INFORMACIÓN DE SEGURIDAD

SECCION 7 CONTRAINDICACIONES Y PRECAUCIONES

SECCION 8 – 10 FIJANDO EL PEDAL A MYWAY Y CONFIGURACIÓN PARA EL USUARIO

SECCION 11 – 22 LECKEY CONNECT APLICACIÓN

SECCION 23 LIMPIEZA Y CUIDADO

SECCION 24 INSPECCIÓN DIARIA

SECCIÓN 06: INFORMACIÓN DE SEGURIDAD



6.1 Siempre lea las instrucciones del usuario completamente antes de usar.

6.2 Los usuarios no deben dejarse desatendidos en ningún momento mientras usan los equipos Leckey.

6.3 Utilice únicamente componentes aprobados por Leckey con su producto. Nunca modifique el producto de ninguna manera. El incumplimiento de las instrucciones puede poner en situación de riesgo al usuario o cuidador e invalidará la garantía del producto.

6.4 Si tiene alguna duda sobre el uso seguro continuado de su producto o si alguna de sus partes falla, deje de usar el producto y póngase en contacto con nuestro Equipo de Atención al Cliente o con su distribuidor local lo antes posible.

6.5 Realice todos los ajustes posicionales relevantes y asegúrese de que estén bien asegurados antes de poner al usuario en este producto.

6.6 Nunca deje el producto en una superficie inclinada de más de 5 grados. Recuerde siempre bloquear todas las ruedas.

6.7 El producto contiene componentes que podrían presentar un riesgo de asfixia para los niños pequeños. Siempre verifique que las perillas y pernos de bloqueo que estén al alcance del usuario están bien apretados y seguros en todo momento.

6.8 Limpie el producto regularmente. No utilice limpiadores abrasivos. Lleve a cabo controles de mantenimiento regularmente para asegurarse de que su producto esté en buenas condiciones de funcionamiento.

6.9 No seguir las instrucciones del usuario puede poner al niño en situación de riesgo.

6.10 El producto debe almacenarse con cuidado y no usarse si alguna pieza está defectuosa.

6.11 Los productos Leckey cumplen con las normas de seguridad contra incendios de acuerdo con EN12182. MyWay Pedal cumple con los requisitos de EN1021-1. Sin embargo, el producto debe mantenerse alejado de todas las fuentes directas de calor incluyendo llamas, cigarrillos, calentadores eléctricos y de gas.

6.12 El producto está diseñado para su uso interiores y en exteriores sobre superficies lisas y niveladas. El producto no es adecuado para su uso en terrenos desiguales o accidentados. Cuando no esté en uso, el producto debe almacenarse en un lugar seco que no esté sujeto a temperaturas extremas. El rango de temperatura de funcionamiento seguro del producto es de + 0 ° a + 40 ° C.

6.13 Si el producto no se utiliza durante 6 meses o más, se deben retirar las pilas.

6.14 Los datos presentados por la aplicación son solo para referencia. Los terapeutas deben usar su propio juicio profesional al determinar la terapia y la actividad apropiadas para un niño.

6.15 Asegúrese de que ninguna ropa suelta pueda entrar en contacto con las partes móviles de los pedales. (ej. cordones de zapatos, pantalones sueltos)

6.16 Este dispositivo Leckey Connect no debe utilizarse en un ambiente rico en oxígeno.

SECCIÓN 07: CONTRAINDICACIONES Y PRECAUCIONES



Revise las contraindicaciones y precauciones resaltadas en el manual del usuario de MyWay. Lo siguiente se aplica, además de los de MyWay, al usar el MyWay Pedal.

Contraindicaciones:

- Niños con discrepancia significativa en la longitud de las piernas o asimetría que impide el contacto recíproco con las sandalias al pedalear.
- Niños con afecciones cardiorrespiratorias que pueden exacerbarse con el ejercicio aeróbico, como el pedaleo.

Precauciones:

- Supervise de cerca al niño en todo momento durante su uso.
- Nunca fuerce los movimientos del pedal cuando los pies del niño se colocan en las sandalias.
- Para uso en superficies planas solamente - No para terreno irregular o en pendiente.
- Asegúrese de que los niños que muestran hiperextensión de las rodillas fuera del dispositivo flexionen las rodillas a medida que los pedales se elevan.
- Asegúrese de que no haya deslizamiento del arnés para niños con dispositivos alimentados a través de la pared abdominal, como PEG, gastrostomía o dispositivo abdominal in situ, como una bomba de Baclofeno.
- Asegúrese de que los niños con función respiratoria comprometida, que pueden experimentar un mayor esfuerzo de respiración debido al ajuste del arnés, respiren libremente (el fisioterapeuta debe controlar el esfuerzo de respiración, el color y la frecuencia respiratoria).
- Asegúrese de que el niño no use excesivamente el MyWay Pedal antes de generar tolerancia al producto, ya que esto representa un riesgo de tensión muscular.
- Revise el uso del MyWay Pedal para niños con discapacidades de aprendizaje significativas o problemas de comportamiento con riesgo de posibles lesiones para el niño y, o cuidador.
- Los datos presentados por la aplicación son solo para referencia. Los terapeutas deben usar su propio juicio profesional al determinar la terapia y la actividad apropiadas para un niño.

SECCIÓN 08: FIJACIÓN DEL PEDAL AL MYWAY Y CONFIGURACIÓN PARA EL USUARIO

SECCIÓN 8.1: COLOCAR LA SANDALIA

Afloje la perilla y retire las arandelas de los pernos de la sandalia. **A**

Para las sandalias de tamaño 2: introduzca los pernos a través de los agujeros numerados con "2" en el MyWay Pedal. Para las sandalias de tamaño 3: introduzca a través de los agujeros numerados '3'. **B**

Aplique la arandela de goma, la arandela de metal y luego ajuste la perilla. Repita para los 4 tornillos. **C**

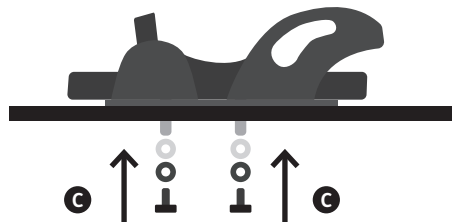
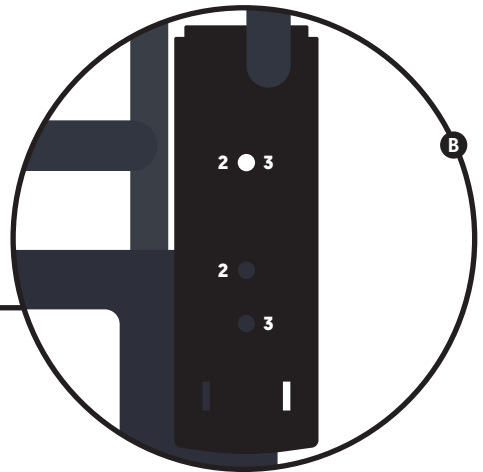

SECCIÓN 8.2: RETIRE EL MANILLAR

Suelte la abrazadera de liberación rápida **A** y levante el manillar hacia arriba para retirarlo. **B**

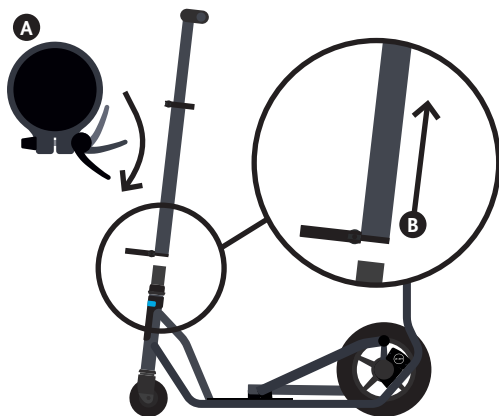

Si lo hace con un niño en el producto, asegúrese de proteger su cara para que no sufra un golpe.

SECCIÓN 8.3: APLIQUE LA CUBIERTA AL RECEPTOR DEL MANILLAR

- A** Retire la cubierta de la columna de dirección y déle la vuelta.
- B** Envuelva alrededor del receptor del manillar y sujete las pestañas de Velcro.
- C** Doble la tercera pestaña de Velcro hacia abajo para cubrir totalmente el receptor del manillar.

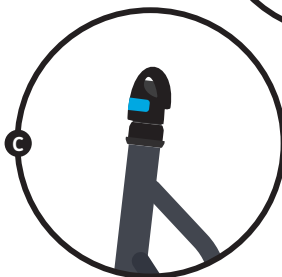
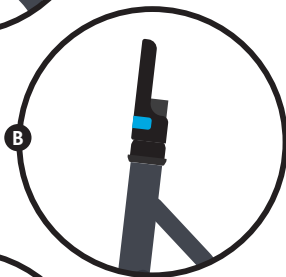
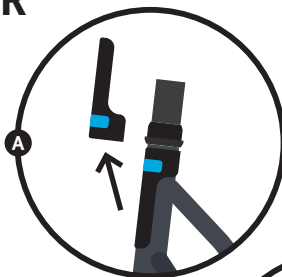

Se debe utilizar cuando se retira la barra de la empuñadura para evitar que el usuario entre en contacto con la columna de dirección.

SECCIÓN 8.4: SOLTAR SOPORTE H

- A** Suelte las dos abrazaderas de liberación rápida.
- B** Deslice el soporte H a su posición mínima.

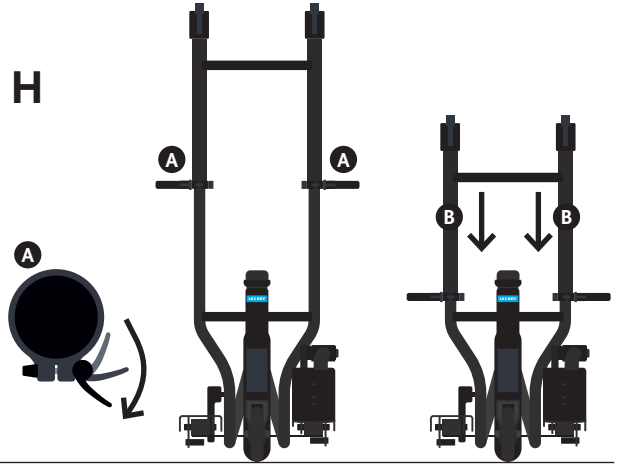

SECCIÓN 8.5: TRANSFERENCIA DEL USUARIO A MYWAY

Hay dos posibles métodos para transferir al usuario a MyWay.

1. Transfiera al usuario a MyWay antes de conectar los pedales (recomendado)

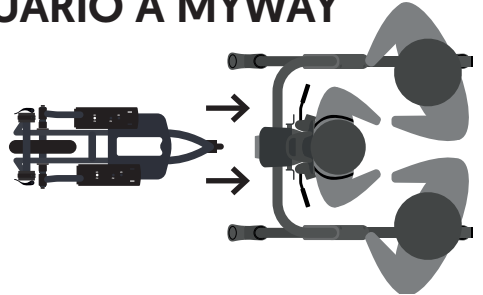

2. Transfiera al usuario llevando el arnés después de conectar los pedales. (Si usa este método, consulte la **Sección 8.6** antes de hacerlo.)

Ayude al usuario a pisar los pedales. Primero, conecte el arnés a el MyWay. Luego asegure los pies del usuario en las sandalias.

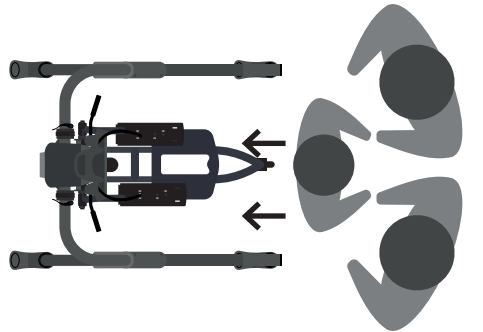

Advertencia - si el usuario no es capaz de soportar su propio peso lo suficiente, se debe usar un elevador para transferirle a MyWay.



Se recomienda que 2 personas ayuden con las transferencias.

SECCIÓN 8.6: COLOCAR MYWAY PEDAL

- A** Aplique los frenos a las 4 ruedas del armazón MyWay.



Si lo conecta mientras el usuario está en MyWay, pídale a otra persona que levante las piernas del usuario hacia arriba y lejos de la zona en la que se colocarán los pedales.

- B** Lleve MyWay Pedal al armazón MyWay desde atrás y coloque las abrazaderas debajo de la horizontal del armazón MyWay. (Al fijar a S2 MyWay, deberá ligeramente levantar MyWay Pedal en la parte delantera de las abrazaderas para que se ajuste debajo del armazón horizontal de MyWay.)

- C** Levante el soporte en H de modo que el armazón de MyWay se coloque horizontalmente en la abrazadera.

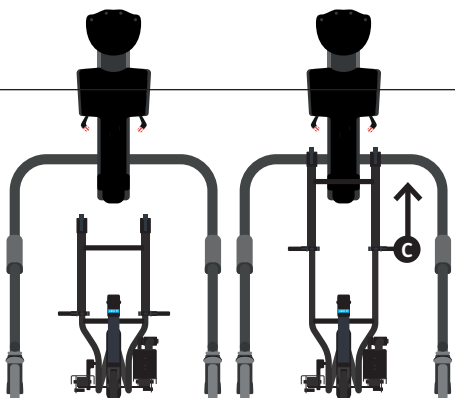
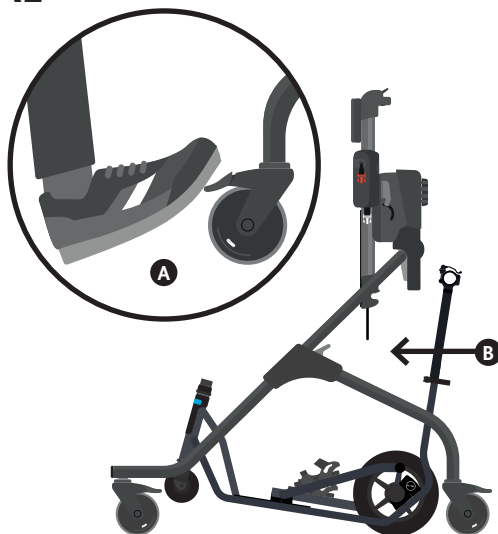

- D** Acople la abrazadera al armazón MyWay colocando la sección superior de la abrazadera sobre el tubo del armazón, inserte la palanca en la sección superior y luego cierre la palanca.

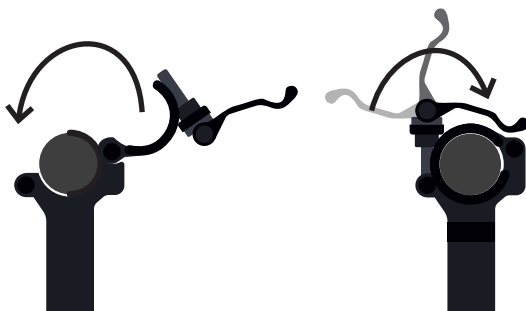

Asegúrese de que las 4 ruedas del armazón MyWay y las 2 ruedas del MyWay Pedal estén en el suelo. Si todas las ruedas MyWay no lo están, presione hacia abajo el armazón horizontal MyWay para corregir **E**. Si todas las ruedas del pedal no están en el suelo, presione hacia abajo la barra de refuerzo debajo del soporte en H para corregir. **F**

G Apriete las palancas del soporte en H.

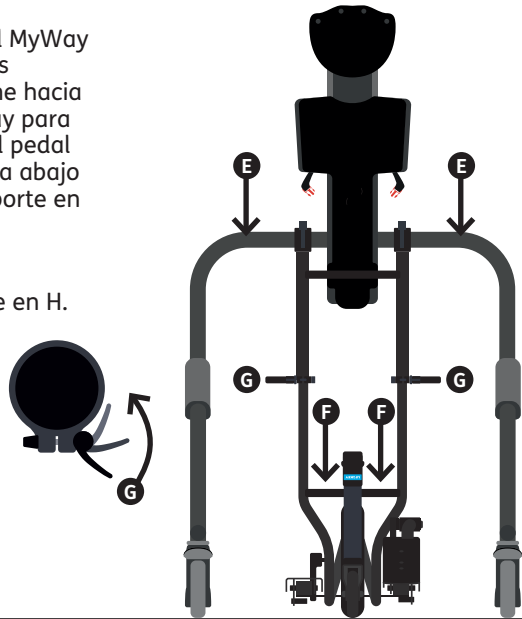

SECCIÓN 8.7: AJUSTE DE LA ALTURA DEL USUARIO

Los pedales MyWay elevan al usuario a 10 cm del suelo. Ajuste la altura a aproximadamente 5 cms más que para MyWay sin pedales y use el ajuste de altura fino **A** para elevar a la altura óptima para que el niño logre un pedaleo activo.



Asegúrese de que las correas de la polea MyWay estén sujetadas hacia arriba, para evitar que entren en contacto con la rueda.

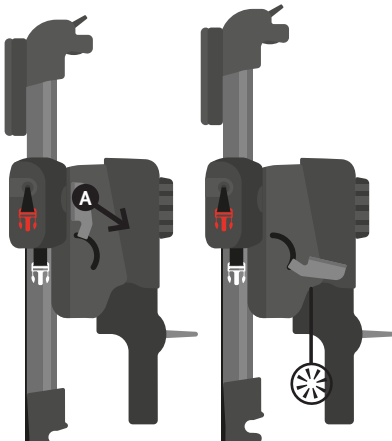

SECCIÓN 8.8: AJUSTAR LA POSICIÓN DE LA SANDALIA

Afloje las dos perillas debajo de la placa de la sandalia. **A**

Deslice la sandalia a la posición deseada para una óptima facilidad de pedaleo. **B**

Apriete las dos perillas. **A**

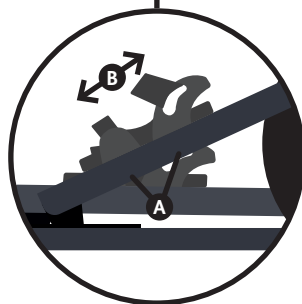

Asegúrese de que los frenos se han aplicado a todas las ruedas del chasis MyWay y de que otra persona sostenga las piernas del usuario, para asegurarse de que los pedales no se muevan al ajustar las sandalias

SECCIÓN 8.9: SUJETAR LAS CORREAS DE LA SANDALIA

Coloque el soporte del tobillo en la ranura del talón de la sandalia. Meta las correas blancas a través de los agujeros de plástico del tobillo **A**. Asegure el botón en la parte posterior de la sandalia **B**.

Coloque el pie del usuario en la sandalia, asegurándose de que su talón esté lo más atrás posible. Ponga la correa roja alrededor del tobillo del usuario y a través del bucle de plástico **C**. Tire con fuerza y asegure el Velcro **C**.

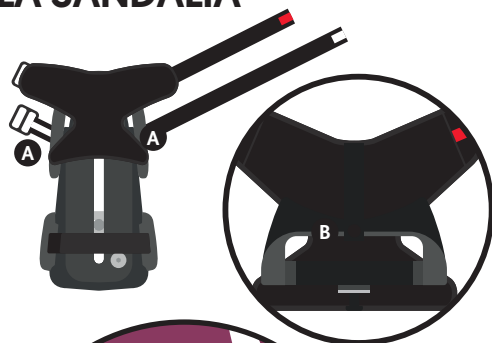

Asegúrese de mantener el pie del usuario en su sitio mientras sujeta la correa para evitar que pateen o le pisen la mano.

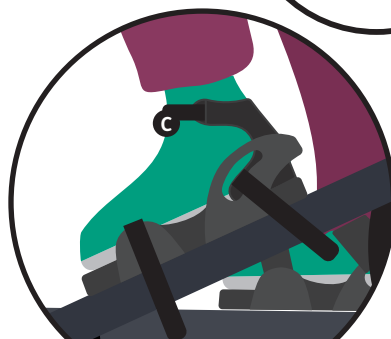

Continuado

SECCIÓN 8.10: SUJETANDO LAS CORREAS DE LA SANDALIA

Repita con la correa blanca, poniéndola por encima del puente del pie del usuario. **D**

Coloque la correa del dedo del pie por encima de la parte delantera del pie del usuario y asegure el Velcro **E**.



El usuario puede requerir un movimiento adicional del talón dentro del soporte de la sandalia, por ejemplo, si lleva férulas en los tobillos. Para permitir movimiento en el talón, afloje la correa blanca.

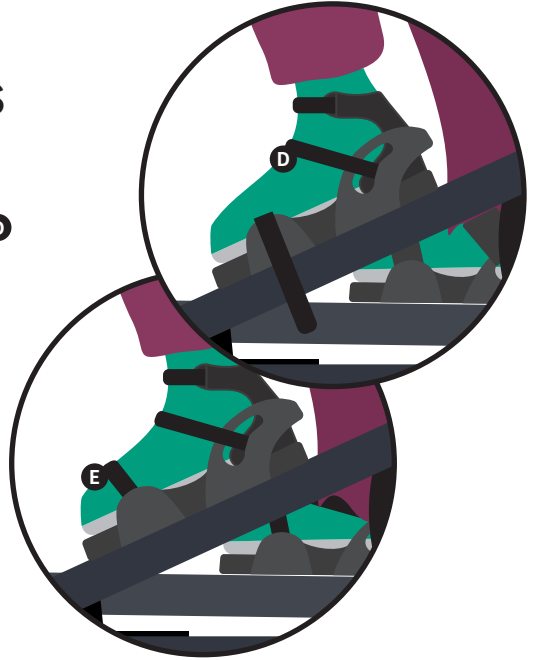

SECCIÓN 8.11: CUBIERTA DEL RECEPTOR DEL MANILLAR DE RETORNO

- A** Retire la cubierta del receptor del manillar.
- B** Colóquela sobre la columna de dirección y sujete el Velcro.

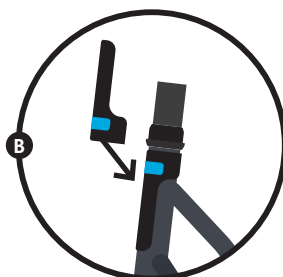
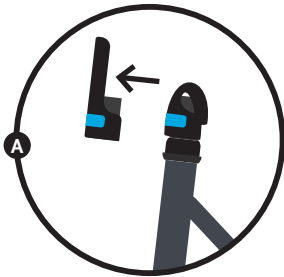

SECCIÓN 8.12: COLOCACIÓN DEL MANILLAR

Introduzca el manillar hacia el receptor, alineando la llave y la ranura para que se introduzca completamente. **A**

Sujételo en su lugar apretando la palanca. **B**



Si lo hace con un niño en el producto, asegúrese de proteger su cara para que no sufra un golpe. Tenga cuidado de no pillarse los dedos al colocar el manillar en el receptor.

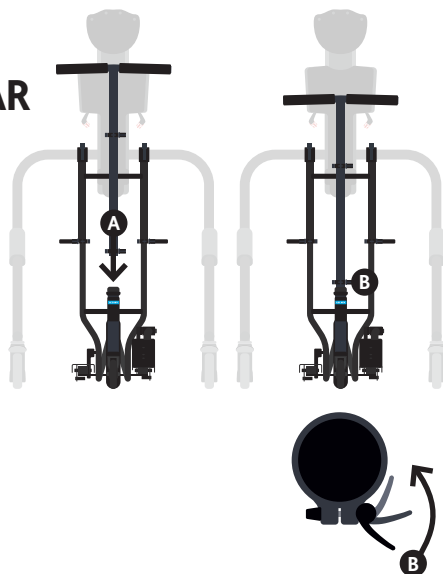

SECCIÓN 8.13: AJUSTE DEL MANILLAR

Suelte la palanca de ajuste de altura. **A**

Deslice las empuñaduras a la altura deseada. Fije la palanca de ajuste.



Si lo hace con un niño en el producto, asegúrese de proteger su cara para que no sufra un golpe. Asegúrese de que las empuñaduras no estén ajustadas a una altura tal que el niño pueda golpearlos con la cabeza.

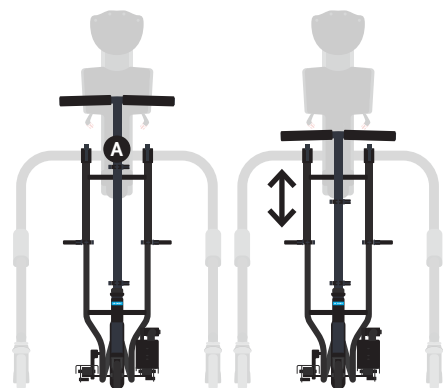

SECCIÓN 9: SACANDO AL USUARIO Y SEPARANDO MYWAY PEDAL DE MYWAY

Extracción del Manillar **A**

Aplique la cubierta para manejar el receptor **B**

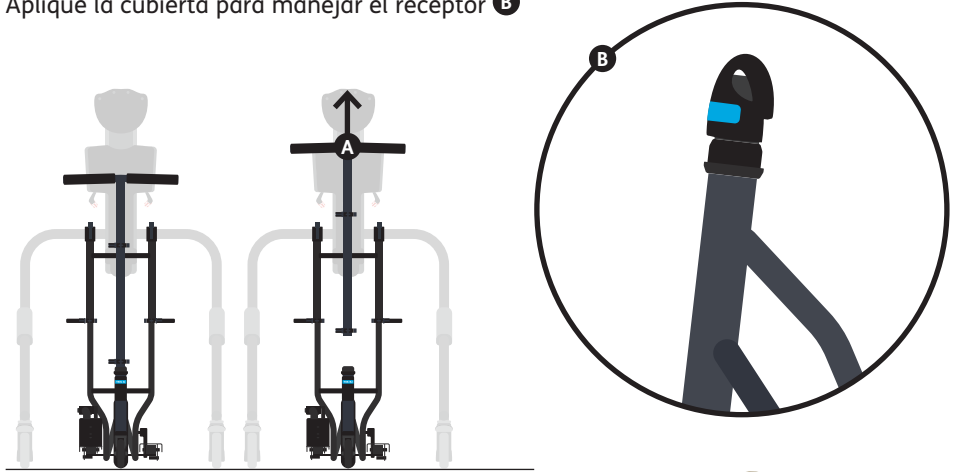

Saque al usuario

Aplique los frenos en las 4 ruedas. **A**

Retire las correas de la sandalia alrededor de los pies del usuario. **B**

Desconecte al usuario de MyWay y saque al usuario.

1. Ayude al usuario a bajar de los pedales y del dispositivo.

o

2. Si el usuario no puede soportar su propio peso completamente, el usuario debe ser levantado de los pedales.

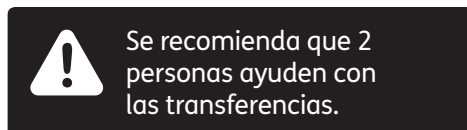

Se recomienda que 2 personas ayuden con las transferencias.

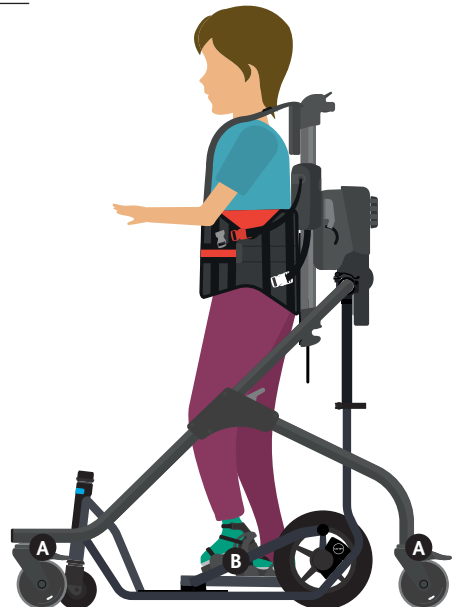

SECCIÓN 10: USO DE LOS PEDALES POR PRIMERA VEZ

Se recomienda que realice una evaluación pasiva una vez que el niño esté instalado, para garantizar que todas las posiciones (altura del usuario, sandalias, correas de sandalia) sean adecuadas para ese niño.



Si el niño muestra una resistencia considerable al movimiento o muestra serias molestias, deje de usar MyWay Pedal. En caso de que el niño tenga una convulsión, retire las correas de la sandalia y suelte las hebillas de colores del arnés de MyWay.



SECCIÓN 11: CONFIGURACIÓN DE LECKEY CONNECT

SECCIÓN 11.1: INSERCIÓN / REEMPLAZO DE LAS PILAS

Retire los dos tornillos con un destornillador Pozidriv 1 (PZ1) y retire la tapa de la pila. **A**

Inserte 2 pilas AAA en las posiciones correspondientes. **B**

Vuelva a colocar la tapa y asegúrela con los 2 tornillos.

Duración de la Pila

Cuando el producto está en uso, la duración de la pila se indica mediante el botón que parpadea en el dispositivo Leckey Connect.

Rojo lento = BAJA

Rojo rápido = AGOTADA

La aplicación también muestra la duración de la pila cuando está conectada al pedal MyWay y ejecuta una sesión en vivo.

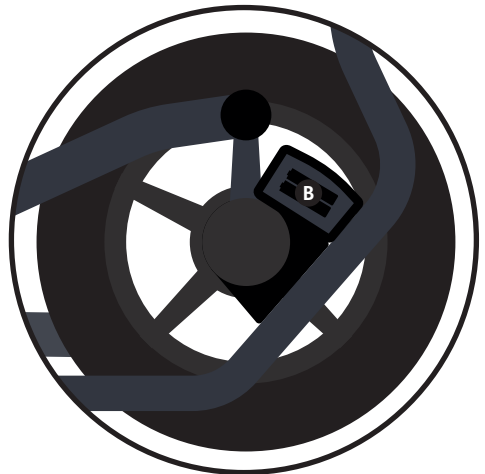
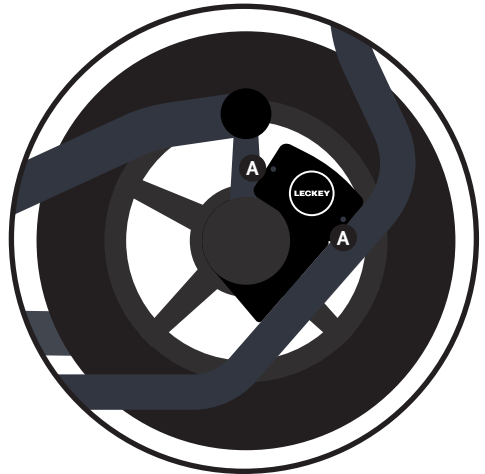

Para garantizar un rendimiento óptimo, recomendamos usar pilas Duracell Plus AAA. Asegúrese de que la junta esté presente y colocada correctamente antes de volver a colocar la tapa.

SECCIÓN 11.2: DESCARGAR APLICACIÓN

Visite Google Play Store y busque la aplicación Leckey Connect.

Siga las instrucciones para descargar e instalar la aplicación en su teléfono.



Compruebe que la tienda de Google Play con regularidad para asegurarse de que está utilizando la versión más reciente de la aplicación. La aplicación Leckey Connect es compatible con Android 5.0 y superiores.

SECCIÓN 11.3: CREAR NUEVA CUENTA DE TERAPEUTA

Cuando abra la aplicación por primera vez, seleccione **'registrarse aquí'** e introduzca los detalles solicitados para crear una cuenta. **A**

Recibirá un correo electrónico con un código de verificación. Debes ingresar éste en la aplicación para activar su cuenta. **B**



Para utilizar la aplicación, debe tener una conexión a la red (WIFI o datos móviles). Bluetooth y los Servicios de Localización deben estar habilitados en su dispositivo móvil. Consulte "términos y condiciones" y "política de privacidad" para ver cómo se utiliza y administra la información que proporciona.

Nota: su contraseña no debe ser inferior a 8 caracteres, que contienen al menos un número, una letra mayúscula y una letra minúscula. Para eliminar una cuenta de terapeuta, contacte con connectsupport@leckey.com

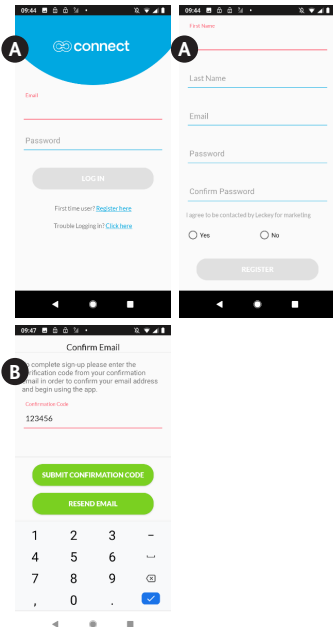

SECCIÓN 11.4: CREAR / BORRAR CUENTA DE NIÑO

Una vez que haya iniciado sesión, seleccione agregar **un nuevo niño** **A**

Introduzca el nombre del niño y la dirección de correo electrónico del padre o tutor. **B**

El padre o tutor recibirá un correo electrónico solicitando su consentimiento. Hasta que se otorgue el consentimiento, este niño aparecerá en su lista como **pendiente** y no podrá recopilar datos para ellos. Si necesita reenviar el correo electrónico de consentimiento, seleccione al niño de su lista de niños existentes y seleccione **reenviar el correo electrónico de consentimiento**.

Una vez que se otorgue el consentimiento, se requiere que introduzca más detalles para el niño. Haga esto seleccionando al niño y presionando el icono de edición en la parte superior derecha de la pantalla. introduzca la información solicitada. **C**

Nota: esta información se puede editar en cualquier momento seleccionando al niño y presionando el icono de edición.

Aquí, también puede eliminar la cuenta del niño seleccionando **eliminar niño**. **D**



Consulte “términos y condiciones” y “política de privacidad” para ver cómo la información que proporciona se utiliza y gestiona.

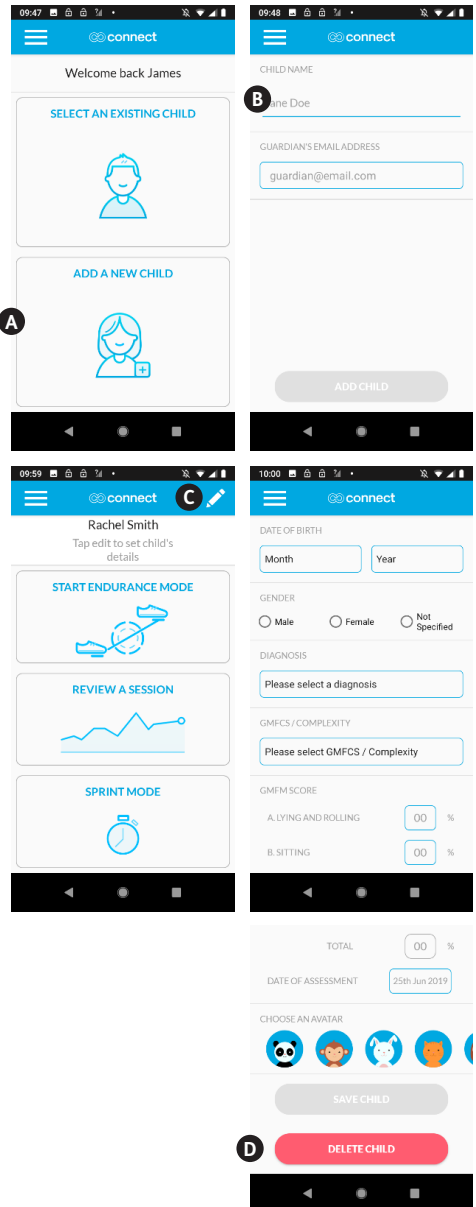

SECCIÓN 12: REALIZAR LA SESIÓN DE RESISTENCIA

La Sesión de Resistencia le permite ver los datos de velocidad y distancia en vivo cuando usted lo elija. Cuando termine la sesión, verá un resumen del rendimiento del niño a lo largo de la sesión. Cada sesión se guarda en el perfil del niño, disponible para su revisión a través de la aplicación o el portal web.

- Abra la aplicación e introduzca sus datos de inicio de sesión.
- Presione seleccione **niño existente**. **A**
- Busque al niño desplazando o usando la barra de búsqueda. **B**
- Seleccione el niño.
- Seleccione inicio **del modo de resistencia**. **C**
- Cuando aparezca la pantalla de **dispositivos detectados**, presione el botón en el dispositivo MyWay Pedal. **D**
- Cuando aparezca **Leckey Connect** en la pantalla, selecciónelo.
- Cuando aparezca la pantalla de **calibración**, gire la rueda del pedal MyWay una corta distancia hasta que desaparezca esta pantalla. La aplicación y MyWay Pedal ahora están conectados. **E**
- Para comenzar a grabar datos, presione iniciar. **F**
- Para elegir lo que aparece en el centro de la pantalla, pulse ya sea la distancia o la velocidad de lectura. **G**
- Para detener la grabación de datos, presione stop. **H**
- Para agregar notas, seleccione Sí cuando se le solicite. **I**
- Cuando finalice la sesión, se le presentará un resumen de los datos recopilados.

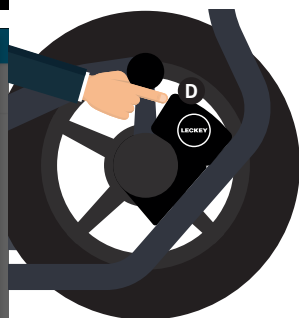
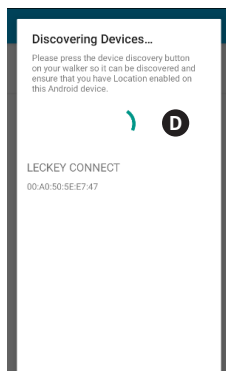
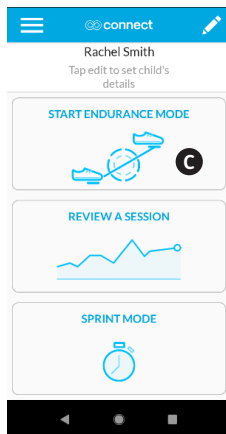
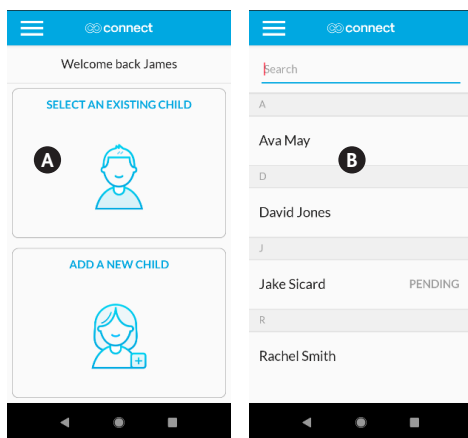

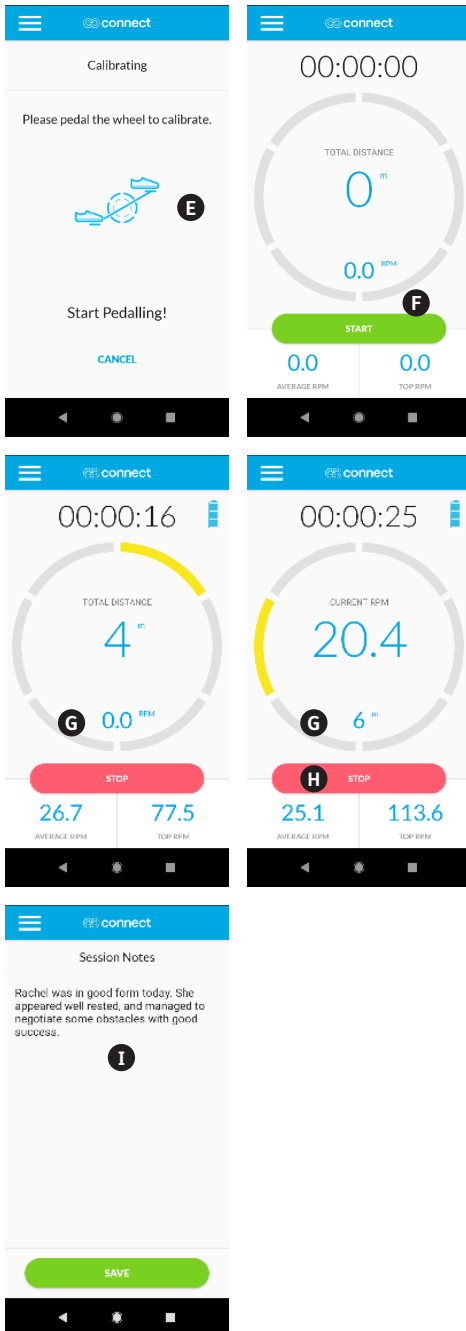

Para que la aplicación pueda conectarse con su MyWay Pedal, debe tener habilitados los Servicios de Localización y Bluetooth en su dispositivo móvil.

El botón del dispositivo Leckey Connect se usa para encenderlo. Cuando se presiona, parpadeará rápidamente en verde cuando esté disponible para conectarse.

Cuando está conectado a un dispositivo móvil, parpadeará lentamente en verde. El botón NO se usa para apagar el dispositivo.

Se apagará automáticamente después de varios minutos de inactividad. Su dispositivo móvil debe permanecer a menos de 10 metros de MyWa Pedal. Si supera esta distancia, la aplicación perderá la conexión y los datos de su sesión se perderán.

Para realizar una sesión de resistencia con un niño para el que aún no tiene consentimiento, vaya a SELECCIONE UN NIÑO EXISTENTE y seleccione el niño. Luego presione START ANONYMOUS SESSION. Los datos presentados por la aplicación son solo para referencia. Los terapeutas deben usar su propio juicio profesional al determinar la terapia y la actividad apropiadas para un niño.

SECCIÓN 13: REALIZAR LA SESIÓN DE SPRINT

El modo Sprint es una sesión que dura 30 segundos. Los datos de velocidad y distancia se registran durante la sesión y están disponibles para su revisión cuando estén completos. Este modo está diseñado para usarse como prueba de referencia para evaluar el progreso de un niño periódicamente.

- Abra la aplicación e introduzca sus datos de inicio de sesión.
- Presione **seleccionar un niño existente**.
- Busque un niño desplazándose o utilizando la barra de búsqueda.
- Seleccione el niño.
- Seleccione el **modo sprint**.
- Cuando aparezca la pantalla **detectando dispositivos**, presione el botón en el dispositivo MyWay Pedal.
- Cuando aparezca **Leckey Connect** en la pantalla, selecciónelo.
- Cuando aparezca la pantalla de **calibración**, gire la rueda del pedal MyWay una corta distancia hasta que desaparezca esta pantalla. La aplicación y el pedal MyWay ahora están conectados.
- Para comenzar la sesión, presione **sí** cuando se le solicite. **A**
- Para agregar notas, seleccione **sí** cuando se le solicite. **B**
- Cuando finalice la sesión, se le presentará un resumen de los datos recopilados. **C**

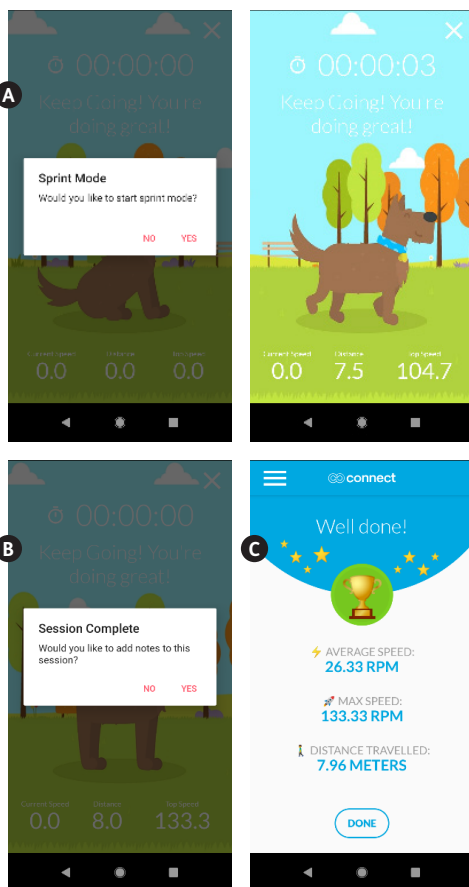

SECCIÓN 14: REVISAR SESIONES ANTERIORES

- Abra la aplicación e introduzca sus datos de inicio de sesión.
- Presione **seleccionar niño existente**.
- Busque un niño desplazándose o utilizando la barra de búsqueda.
- Seleccione el niño.
- Seleccione **revisar una sesión**. **A**
- Seleccione una sesión para revisar.
- Dentro de una sesión, puede seleccionar **comparar todas las sesiones** para ver información sobre todas las actividades del niño. **B**
- Dentro de una sesión, también puede agregar o enmendar notas seleccionando **agregar una nota**, o eliminar una sesión seleccionando **eliminar sesión**.

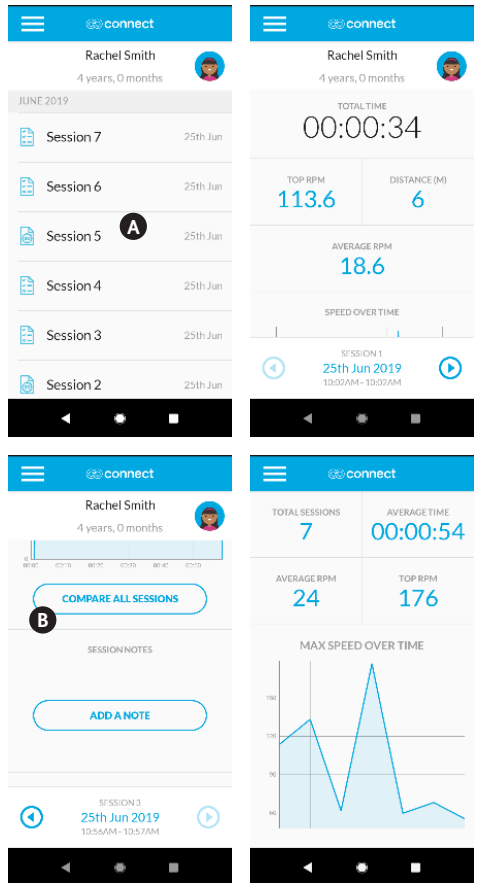

SECCIÓN 14: REVISAR SESIONES ANTERIORES

Fuerza del pie derecho / izquierdo (BETA*)

Esta función proporciona una lectura de velocidad para cuando el pie izquierdo del usuario normalmente debe presionar hacia abajo y para cuando su pie derecho debe estar normalmente hacia abajo. Esto es para proporcionar una indicación de si un usuario puede usar el MyWay Pedal de forma asimétrica, a través de la postura o tono. Esta indicación puede ser útil para ayudar a los terapeutas a reconocer la necesidad de enfocar la terapia en un lado particular para ese usuario.

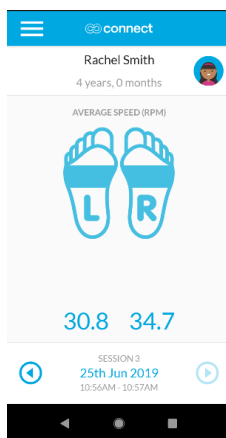

Cosas que se deben considerar al usar estos datos ...

1. El usuario puede usar las correas de la sandalia para tirar hacia arriba con su pierna más fuerte, en lugar de empujar con su pierna más débil. La observación debe ser utilizada para identificar esto.
2. Al dar la vuelta a una esquina, la pierna interna del usuario tiende a empujar más rápido, lo que podría afectar las lecturas. Hacer sesiones individuales en línea recta es la mejor manera de obtener datos más claros de esta función.
3. Los datos también pueden verse afectados si el usuario se coloca de forma asimétrica en MyWay o si el pedal de MyWay se coloca descentrado respecto al armazón MyWay. Asegúrese de que todo esté alineado para obtener datos más claros.

* Esta función está bajo prueba y no ha sido completamente validada. Se debe utilizar discreción al interpretar los datos.

SECCIÓN 15: CERRAR SESIÓN

Selecciona el icono del menú en la parte superior izquierda. y seleccione **cerrar sesión.** **A**

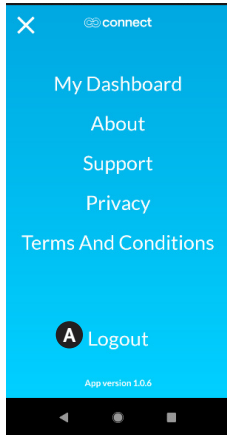

SECCIÓN 16: RESTABLECER CONTRASEÑA

En la pantalla de inicio de sesión seleccione **problemas para entrar** y siga las instrucciones. **B**

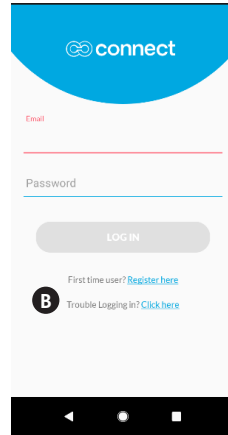

SECCIÓN 17: ELIMINAR CUENTA DE NIÑO

Abra la aplicación e introduzca sus datos de inicio de sesión.

Pulse **seleccionar un niño existente.**

Busque al niño desplazándose o utilizando la barra de búsqueda.

Seleccione el niño.

Seleccione el icono de edición en la esquina superior izquierda. **A**

Desplácese hasta la parte inferior y seleccione **eliminar niño.** **B**

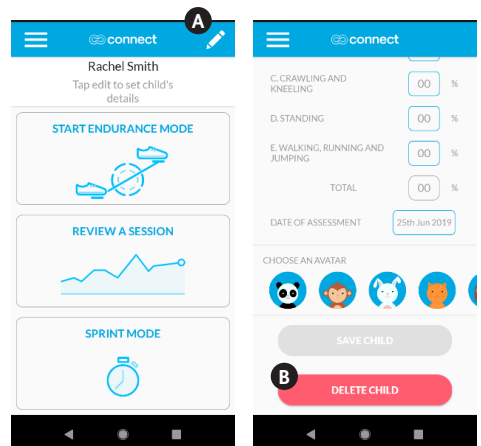

SECCIÓN 18: REASIGNAR AL TERAPEUTA INFANTIL

Para cambiar un niño de una cuenta de terapeuta a otra, comuníquese con connectsupport@leckey.com.

SECCIÓN 19: BORRAR LA CUENTA DEL TERAPEUTA

Para eliminar una cuenta de terapeuta, contacte con connectsupport@leckey.com.

SECCIÓN 20: INICIO DE SESIÓN EN EL PORTAL WEB

Visite www.leckeyconnect.com, introduzca sus datos de inicio de sesión y seleccione **Iniciar sesión**.

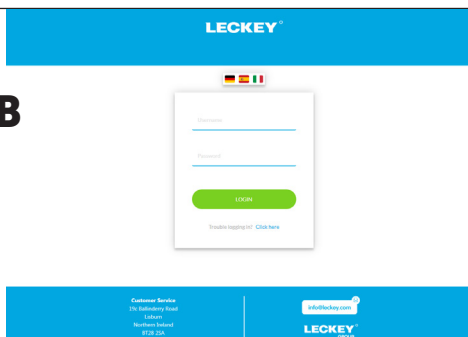

SECCIÓN 21: DATOS DE REVISIÓN

- Seleccionar **niños** en la barra de menú. **A**
- Busque un niño desplazándose o utilizando la barra de búsqueda. **B**



El Portal Web es solo para ver y descargar datos de sesión. Para agregar, editar o suprimir información, debe utilizar la aplicación móvil.

Continuado

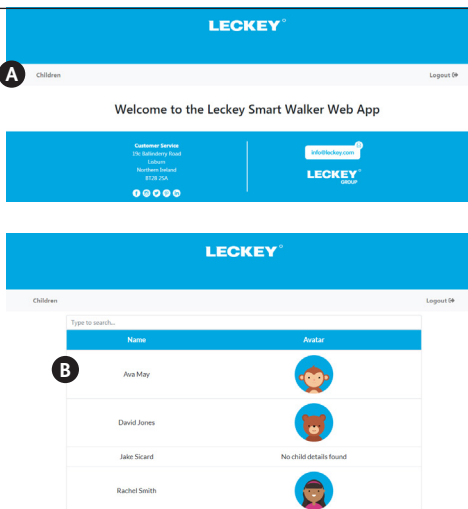

SECCIÓN 21: REVISIÓN DE DATOS

- Seleccione un niño para mostrar su perfil y lista de sesiones. **C**
- Seleccione una sesión individual de la lista para ver los datos de esta sesión. **D**
- Para descargar una hoja de cálculo de todos los datos de la sesión para un usuario, desplácese hasta el final de su lista de sesiones y seleccione **descargar informe del paciente**. **E**

LECKEY

Children Logged In

Rachel Smith

C

Date of Birth: 06/2015
 Gender: Female
 Diagnosis: Other
 GMFCS: II
 GMFCS Assessment Date: 25/06/2019

GMFCS Percentages:
 Lying and Rolling: 55%
 Sitting: 60%
 Crawling and Knawling: 55%
 Standing: 70%
 Walking, Running and Jumping: 55%
 Total Score: 61%

| Type | Session | Distance | Date | Note |
|------|-----------|----------|--------------|------|
| | Session 7 | 20.32m | 25 June 2019 | |
| | Session 6 | 12.36m | 25 June 2019 | |

Walking, running and jumping: 55%
 Total Score: 61%

| Type | Session | Distance | Date | Note |
|------|-----------|----------|--------------|------|
| | Session 7 | 20.32m | 25 June 2019 | |
| | Session 6 | 12.36m | 25 June 2019 | |
| | Session 5 | 5.13m | 25 June 2019 | |
| | Session 4 | 19.06m | 25 June 2019 | |

D

Time: 09:59 - 11:00
Distance: 19.06m
Average Speed: 24.07rpm
Top Speed: 178.99rpm
Left Foot Strength: 30.85rpm
Right Foot Strength: 35.58rpm

GMFCS Percentages:
 Lying and Rolling: 55%
 Sitting: 65%
 Crawling and Knawling: 55%
 Standing: 70%
 Walking, Running and Jumping: 55%
 Total Score: 62%

Session 3: 19.58m, 25 June 2019
 Session 2: 7.96m, 25 June 2019
 Session 1: 6.49m, 25 June 2019

E

BACK | DOWNLOAD PATIENT REPORT

Top Speed: 178.99rpm
Left Foot Strength: 30.85rpm
Right Foot Strength: 35.58rpm

Crawling and Knawling: 55%
Standing: 70%
Walking, Running and Jumping: 55%
Total Score: 62%

Session 3: 19.58m, 25 June 2019
 Session 2: 7.96m, 25 June 2019
 Session 1: 6.49m, 25 June 2019

BACK | DOWNLOAD PATIENT REPORT

Estimated Battery Life: 100%
 100%
 Northern Ireland
 BT24 2DA

info@leckey.com
LECKEY
 GROUP

SECCIÓN 22: SOLUCIÓN DE PROBLEMAS

- Si no puede iniciar sesión en la aplicación,
 - Asegúrese de tener WIFI o datos móviles activados en su dispositivo y suficiente señal.
 - Asegúrese de que está utilizando la dirección de correo electrónico y la contraseña correctas.
- Si la aplicación se congela, ciérrala completamente y vuelva a abrirla. Si continúa congelando, desinstale la aplicación. Descargue la última versión de Google Play Store e instalar.
- Si no puede establecer una conexión entre la aplicación y el MyWay Pedal o la conexión se interrumpe,
 - Asegúrese de que las pilas tengan suficiente energía.
 - Asegúrese de tener Bluetooth y los servicios de localización habilitados en su dispositivo.
 - Asegúrese de que el MyWay Pedal esté a 10 metros del dispositivo móvil.

SECCIÓN 23: LIMPIEZA Y CUIDADO

Correas de Tobillo

- La tapicería se puede colocar en la lavadora y lavar a 40 ° C o menos. Cuando las lave por primera vez, lávelas por separado de otras prendas para reducir el riesgo de que se corra el color.
- No secar a máquina ni planchar el cojín o el cinturón.
- Elimine las manchas lo más rápido posible con un paño, toalla o esponja absorbente. Usando una esponja con agua tibia y jabón es eficaz para la suciedad normal y los derrames menores, pero tenga cuidado de no saturar la tela, ya que podría extender la mancha.
- Los agentes de limpieza antisépticos se pueden usar en las manchas más resistentes. Asegúrese de que los productos de limpieza estén completamente retirados.
- No utilice disolventes para limpiar o eliminar las manchas.
- No use blanqueadores con el producto.
- No lavar en seco.

Armazón del Pedal

- Se puede usar jabón y agua o aerosol antibacteriano para la limpieza diaria.
- Para una limpieza profunda, se puede usar un limpiador a vapor a baja presión. (retire el dispositivo Leckey Connect)
- No utilice disolventes para limpiar componentes plásticos o metálicos.
- Asegúrese de que el producto esté seco antes de usarlo.
- No lave ni sumerja el dispositivo Leckey Connect. Asegúrese de que el compartimiento de las pilas esté bien asegurado cuando lo limpie con un paño húmedo.

SECCIÓN 24: INSPECCIÓN DIARIA

Recomendamos que los terapeutas, cuidadores o padres realicen controles visuales diarios del equipo para garantizar que el producto sea seguro para su uso. Los chequeos diarios recomendados se detallan a continuación.

- Compruebe que las abrazaderas del conector estén bien sujetas al Armazón MyWay.
- Compruebe que todas las abrazaderas rápidas de ajuste estén bien apretadas.
- Compruebe que el manillar esté bien sujeto al MyWay Pedal y que la abrazadera rápida de ajuste esté lo suficientemente apretada.
- Compruebe que el montaje de la rueda y el pedal se mueven libremente.
- Revise las correas de la sandalia para detectar signos de desgaste.
- Compruebe si el dispositivo de conexión está dañado.
- Todas las abrazaderas deben revisarse regularmente para asegurarse de que estén lo suficientemente apretadas. Si no, cuando esté abierto, sostenga **A** y gire **B** para apretar.



Si tiene alguna duda sobre el uso seguro continuado de su producto Leckey o si alguna pieza falla, deje de usar el producto y póngase en contacto con nuestro equipo de atención al cliente o con su distribuidor local tan pronto como sea posible.

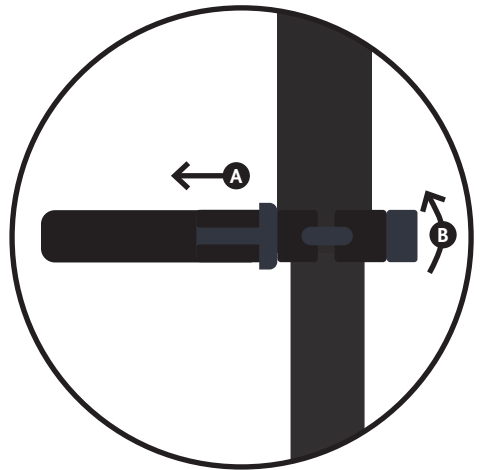

SECCIÓN 25: INSPECCIÓN ANUAL

Leckey recomienda que cada producto esté sujeto a una inspección detallada al menos una vez al año y cada vez que se vuelva a utilizar para su uso. Esta inspección debe ser realizada por una persona técnicamente competente que haya sido entrenada en el uso del producto y debe incluir los siguientes controles como requisito mínimo.

- Compruebe que las abrazaderas del conector estén bien sujetas al Armazón MyWay y que no estén dañadas.
- Compruebe que todas las abrazaderas rápidas de ajuste estén bien apretadas y libres de daños.
- Compruebe que el manillar esté bien sujeto al MyWay Pedal y que la abrazadera rápida de ajuste se apriete lo suficiente.
- Compruebe que el conjunto de la rueda y el pedal se mueven libremente, sin obstrucciones ni ruidos.
- Compruebe que la rueda delantera se mueve libremente y sin signos de daño.
- Revise las correas de la sandalia para detectar signos de desgaste.
- Verifique que el dispositivo Connect no esté dañado y asegúrese de que la tapa de la pila esté suficientemente asegurada.
- Compruebe que todas las piezas están presentes y contabilizadas.
- Compruebe si hay piezas sueltas / tornillos / accesorios.
- Compruebe visualmente la estructura del producto para asegurarse de que no haya signos de fatiga o grietas alrededor de las soldaduras.
- Revise visualmente las partes plásticas del producto para asegurarse de que no haya signos de fatiga o grietas.
- Leckey recomienda que se mantenga un registro escrito de todas las inspecciones anuales de productos.



Si tiene alguna duda sobre el uso seguro continuado de su producto Leckey o si alguna pieza falla, deje de usar el producto y póngase en contacto con nuestro equipo de atención al cliente o con su distribuidor local tan pronto como sea posible.

SECCIÓN 26: REEDICIÓN

La mayoría de los productos de Leckey se evalúan y se encargan para satisfacer las necesidades de un usuario individual. Antes de volver a emitir un producto, recomendamos que el terapeuta que prescribe el producto haya realizado una verificación de compatibilidad del equipo para el nuevo usuario y se haya asegurado de que el producto que se vuelve a emitir no contiene modificaciones o accesorios especiales.

Se debe realizar una inspección técnica detallada del producto antes de volver a emitirlo. Ésta debe ser realizada por una persona técnicamente competente que haya sido entrenada en el uso e inspección del producto. Consulte la sección 25 “Inspección Anual de Productos” para conocer los controles necesarios.

Asegúrese de que el producto se haya limpiado a fondo de acuerdo con la sección 23 ‘Información sobre Limpieza y Cuidado’ de este manual.

Asegúrese de que se suministra una copia del manual del usuario con el producto. Se puede descargar una copia de nuestro sitio web www.leckey.com.

Leckey recomienda que se mantenga un registro escrito de todas las inspecciones de productos realizadas durante la reedición del producto.



Advertencia: si tiene alguna duda sobre el uso seguro continuado de su producto Leckey o si alguna pieza falla, deje de usar el producto y póngase en contacto con nuestro equipo de atención al cliente o con su distribuidor local lo antes posible.

SECCIÓN 27: MANTENIMIENTO

El mantenimiento de todos los productos de Leckey solo debe ser realizado por personas técnicamente competentes que hayan recibido capacitación en el uso del producto.

En el Reino Unido y la República de Irlanda, póngase en contacto con el Centro de Mantenimiento de Leckey al +44 (0) 2892 600750 y nuestro Equipo de Atención al Cliente estará encantado de ayudarle con sus requisitos de mantenimiento.

Todas las consultas de mantenimiento internacionales deben dirigirse al distribuidor de Leckey adecuado, quien estará encantado de ayudarle. Para más información sobre los distribuidores de Leckey, visite nuestro sitio web.

SECCIÓN 28: INFORMACIÓN TÉCNICA

Especificación del Producto (Tamaño/Peso)

| | |
|------------------------|--|
| Altura | 810mm–1050mm |
| Ancho | 310mm |
| Longitud | 795mm |
| Peso | 14kg |
| Sensores | Leckey Connect utiliza tres sensores de Efecto Hall para medir patrones de movimiento y determinar la velocidad, la distancia y la duración del uso. [+/- 2% de precisión] |
| Tecnología inalámbrica | Bluetooth Baja Energía (BLE) 4.2 comunicación inalámbrica. |
| Vida Útil | 5 years |
| Clasificación IP | IP54 |
| Temperatura Ambiente | 0 to +40 grados c. |

Descripción de los Símbolos



Precaución



Este producto y / o la pila no deben desecharse con la basura doméstica. Este producto se debe desechar adecuadamente de acuerdo con las leyes y regulaciones locales.



Consulte el manual del usuario



Conformité Européenne
El producto se ajusta a los requisitos de la CEE 93/42.



Fecha de Manufactura

MyWay Pedal, nato per essere attaccato a MyWay, permette ai bambini di pedalare in una posizione verticale facendo lavorare i muscoli della parte bassa degli arti inferiori simulando il movimento che il bambino effettuerebbe camminando o praticando attività funzionali.

MyWay Pedal è connesso al Leckey Connect il quale registra i dati relativi ai movimenti effettuati. Tali dati sono visualizzabili scaricando MyWay Pedal App sullo smartphone, sul tablet o tramite il portale on-line.

CONTENUTI

| | |
|---|-------|
| 01 Destinazione D'Uso | p.107 |
| 02 Dichiarazione di Conformità | p.107 |
| 03 Termini di Garanzia | p.107 |
| 04 Documentazione sulla storia del prodotto | p.107 |
| 05 Documentazione relativa alla formazione sull'uso | p.108 |
| 06 Informazioni sulla sicurezza | p.109 |
| 07 Controindicazioni/ Attenzione | p.110 |
| 08 Collegare pedal a MyWay e preparazione per l'utente | p.111 |
| 09 Rimuovere l'utente e scollegare MyWay Pedal da MyWay | p.119 |
| 10 Utilizzare i pedali per la prima volta | p.120 |
| 11 Setup Leckey Connect | p.121 |
| 12 Gestire la Sessione Endurance | p.124 |
| 13 Gestire la Sessione Sprint | p.126 |
| 14 Consultare le Sessioni Precedenti | p.127 |
| 15 Logout | p.129 |
| 16 Ripristinare la Password | p.129 |
| 17 Cancellare l'Account del Bambino | p.129 |
| 18 Riassegnare il Terapista del Bambino | p.130 |
| 19 Cancellare l'Account del Terapista | p.130 |
| 20 Login del Portale Web | p.130 |
| 21 Consultare i Dati | p.130 |
| 22 Risoluzione Problemi | p.131 |
| 23 Informazioni sulla pulizia e sulla manutenzione | p.132 |
| 24 Controllo quotidiano | p.133 |
| 25 Controllo annuale | p.134 |
| 26 Riassegnazione | p.135 |
| 27 Assistenza | p.136 |
| 28 Informazioni tecniche | p.136 |

SEZIONE 02: DESTINAZIONE D'USO

MyWay Pedal, nato per essere attaccato a MyWay, permette ai bambini di pedalare in una posizione verticale facendo lavorare i muscoli della parte bassa degli arti inferiori simulando il movimento che il bambino effettuerebbe camminando o praticando attività funzionali.

L'app Leckey Connect acquisisce i dati relativi al movimento per permettere di misurare le abilità del bambino, registrarne i progressi e comparare le prestazioni nel tempo.

MyWay Pedal è destinato ed essere utilizzato da bambini che mostrano abilità motorie anormali dovute ad una debolezza muscolare, da bambini che richiedono il supporto di un dispositivo per camminare, da bambini con grado di paralisi cerebrale GMFCS livello II-IV (ed un possibile livello V a seconda dei movimenti che riesce ad effettuare), bambini che manifestano crouch gait dato da squilibrio muscolare/stanchezza da antigravità, da bambini con uno scarso tono muscolare, debolezza ed assenza di stabilità muscolare, da bambini che manifestano una asimmetria del tono muscolare degli arti inferiori o una lieve/moderata emiplegia, da bambini nella fase pre o post intervento come ad esempio trattamento con tossina Botulinica o un lungo periodo successivo ad un intervento effettuato sugli arti inferiori.

MyWay Pedal può essere utilizzato con MyWay nella misura 2 e 3. Nella misura 2 può essere utilizzato con utenti con un peso non superiore a 50 Kg e un'altezza spalle di 1090 mm. Nella misura 3 può essere utilizzato con utenti con un peso non superiore a 80 kg ed una altezza spalle di 1390 mm.

SEZIONE 02: DICHIARAZIONE DI CONFORMITÀ

Il produttore, James Leckey Design Ltd., dichiara, sotto la propria e unica responsabilità, che MyWay Pedal è conforme ai requisiti della direttiva 93/42/CEE, regolamentazione del 2002 sui dispositivi medici e della norma EN 12182 — Ausili tecnici per persone disabili. Requisiti generali e metodi di prova.

SEZIONE 03: TERMINI DI GARANZIA

La garanzia si applica solo se il prodotto viene utilizzato in conformità con le condizioni specificate e con la sua destinazione d'uso, rispettando tutte le raccomandazioni del produttore (si vedano anche le condizioni generali di vendita, consegna e pagamento). MyWay Pedal è garantito tre anni, il dispositivo Leckey Connect è garantito un anno.

SEZIONE 04: DOCUMENTAZIONE SULLA STORIA DEL PRODOTTO

Il vostro prodotto Leckey è un dispositivo medico di Classe 1 e, in quanto tale, dovrebbe essere prescritto, configurato o riassegnato da personale tecnico competente che è stato formato sull'uso di questo prodotto. Leckey consiglia di conservare una documentazione scritta che fornisca le informazioni relative a tutte le impostazioni, i controlli relativi alla riassegnazione del prodotto ed i controlli annuali.

5. DOCUMENTAZIONE RELATIVA ALLA FORMAZIONE SULL'USO DEL PRODOTTO (Genitori, Insegnanti e Assistenti)

Il vostro prodotto Leckey è un dispositivo medico di Classe 1 e, in quanto tale, Leckey raccomanda che genitori, insegnanti e assistenti che fanno uso di questa attrezzatura vengano messi a conoscenza delle seguenti sezioni del presente manuale da personale tecnico competente.

SEZIONE 6

INFORMAZIONI SULLA SICUREZZA

SEZIONE 7

CONTROINDICAZIONI / ATTENZIONE

SEZIONE 8 -10

COLLEGARE PEDAL A MYWAY E PREPARAZIONE PER L'UTENTE

SEZIONE 11 – 22

APP LECKEY CONNECT

SEZIONE 23

PULIZIA E MANUTENZIONE

SEZIONE 24

CONTROLLO QUOTIDIANO

SEZIONE 06: INFORMAZIONI SULLA SICUREZZA



6.1 Leggere attentamente le istruzioni prima dell'utilizzo.

6.2 Gli utenti non dovrebbero mai essere lasciati da soli mentre utilizzano prodotti Leckey.

6.3 Applicare al prodotto solamente componenti approvati da Leckey. Non apportare alcuna modifica al prodotto. La mancata osservanza delle istruzioni potrebbe mettere in pericolo l'utente o l'assistente ed invalidare la garanzia.

6.4 Qualora ci fossero dubbi sulla persistenza dell'uso in sicurezza del prodotto o nel caso in cui alcune sue parti dovessero rompersi, si prega di interrompere l'uso del prodotto e contattare il nostro Customer Care Team o il rivenditore locale il prima possibile.

6.5 Controllare che tutte le parti siano ben assicurate prima di alloggiare l'utente nel prodotto.

6.6 Non lasciare mai il prodotto su una superficie con una pendenza superiore ai 5 gradi. Ricordare sempre di bloccare tutte le rotelle.

6.7 Il prodotto contiene componenti che potrebbero costituire un rischio di soffocamento per bambini piccoli. Controllare sempre che le manopole di bloccaggio e i bulloni raggiungibili dal bambino siano sempre ben serrati e saldi.

6.8 Pulire regolarmente il prodotto. Non utilizzare detergenti abrasivi. Effettuare regolarmente controlli di manutenzione per assicurarsi che il prodotto funzioni correttamente.

6.9 Seguire attentamente le istruzioni per evitare di mettere a rischio l'incolumità del bambino.

6.10 Riporre il prodotto con cura e non utilizzarlo se una o più parti risultano essere danneggiate.

6.11 I prodotti Leckey sono conformi al regolamento sulla sicurezza anti incendio ai sensi della norma EN 12182. MyWay Pedal soddisfa i requisiti di EN1021-1. Tuttavia, dovrebbe essere tenuto lontano da tutte le fonti dirette di calore come fiamme libere, sigarette, riscaldatori elettrici e a gas.

6.12 Il prodotto è stato disegnato per essere utilizzato in luoghi chiusi e aperti e su superfici levigate e livellate. Non è adatto a superfici accidentate ed irregolari. Quando non utilizzato, il dispositivo deve essere riposto in un luogo asciutto e fresco con una temperatura compresa tra i 5 ed i 40 gradi centigradi.

6.13 Rimuovere le batterie se il prodotto non viene utilizzato per un periodo superiore o uguale a sei mesi.

6.14 I dati registrati dall'app si intendono come un punto di riferimento. I terapeuti devono utilizzare parametri di giudizio professionali per determinare terapie ed attività per il bambino.

6.15 Assicurarsi che nessun indumento entri in contatto con le parti mobili dei pedali (ad esempio lacci delle scarpe, pantaloni larghi)

6.16 Il dispositivo Connect di Leckey non deve essere utilizzato in un ambiente ricco di ossigeno.

SEZIONE 07: CONTROINDICAZIONI E ATTENZIONE



Consultare le controindicazioni e le attenzioni evidenziate nel manuale d'uso di MyWay. Le seguenti indicazioni sono da considerarsi complementari a quelle presenti nel manuale MyWay quando si utilizza MyWay Pedal.

Controindicazioni:

- Bambini con una significativa discrepanza o asimmetria di lunghezza tra le gambe che preclude un contatto reciproco con i sandali mentre si pedala.
- Bambini con problemi cardiorespiratori che possono essere aggravati dall'esercizio aerobico come quello del pedalare.

Attenzione:

- Supervisionare attentamente il bambino durante tutto il tempo di utilizzo.
- Mai forzare i movimenti del pedale quando i piedi del bambino sono alloggiati nei sandali.
- Utilizzare esclusivamente su superfici piane e mai su superfici irregolari o gradienti.
- Assicurarsi che i bambini mostrino l'iperestensione delle ginocchia fuori dal dispositivo piegando le ginocchia quando il pedale si solleva.
- Assicurarsi che non si verifichi uno slittamento dell'imbracatura in bambini con dispositivi per l'alimentazione attraverso la parete addominale, come PEG, gastrostomia o dispositivi addominali in sito come ad esempio una pompa al baclofen.
- Assicurarsi che bambini con funzioni respiratorie compromesse, e che quindi possono essere sottoposti ad uno sforzo maggiore nel respirare mentre indossano l'imbracatura, respirino tranquillamente (per fisioterapista: per monitorare lo sforzo nel respirare, colore e frequenza respiratoria).
- Assicurarsi che il bambino non utilizzi troppo MyWay Pedal nella fase iniziale senza essere abituato gradualmente perché ciò potrebbe comportare uno sforzo muscolare.
- Riesaminare l'utilizzo di MyWay Pedal per bambini con un significativo disturbo dell'apprendimento o con problemi comportamentali che comportino il rischio di possibili infortuni per il bambino e/o per l'assistente.
- I dati registrati dall'app si intendono come dati di riferimento. I terapeuti devono utilizzare parametri di giudizio professionali per determinare terapie ed attività per il bambino.

SEZIONE 08: COLLEGARE PEDAL A MYWAY E PREPARAZIONE PER L'UTENTE

SEZIONE 8.1: ASSICURARE I SANDALI

Svitare la manopola e rimuovere la guarnizione dai bulloni dei sandali. **A**

Per i sandali nella misura 2 – inserire i bulloni nei buchi numerati '2' su MyWay Pedal. Per i sandali nella misura 3 – inserire i bulloni nei buchi numerati '3'. **B**

Inserire la guarnizione piatta, la rondella metallica ed avvitare la manopola. Ripetere l'operazione per tutte e quattro i bulloni. **C**

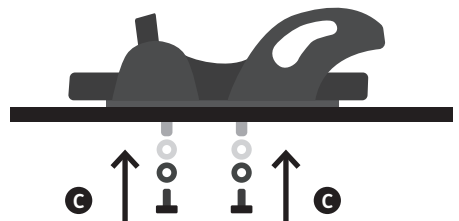
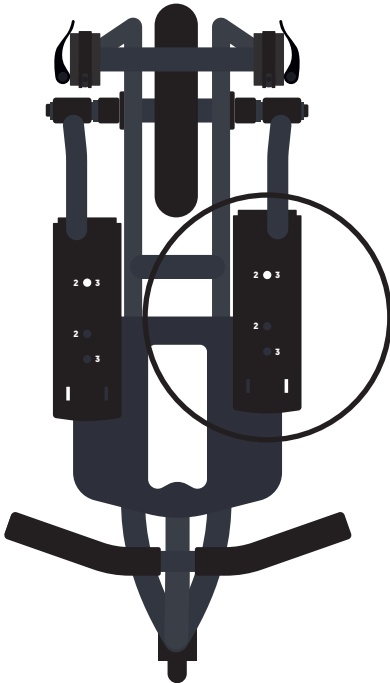
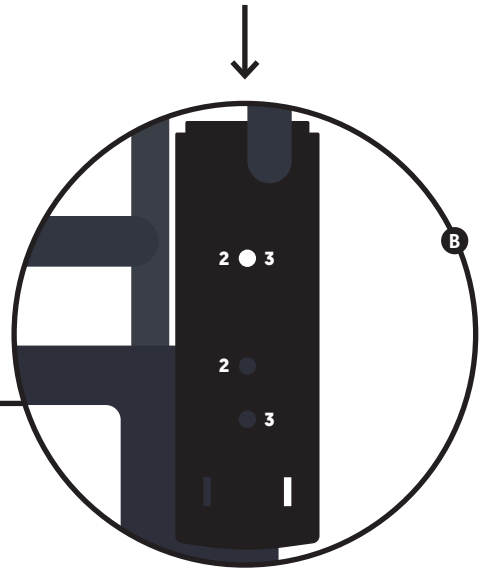

SEZIONE 8.2: RIMUOVERE IL MANUBRIO

Rilasciare il serraggio rapido **A** e sollevare verso l'alto il manubrio per rimuoverlo. **B**



se si svolge questa operazione con il bambino alloggiato nel prodotto, proteggere il volto del bambino per evitare che venga colpito.

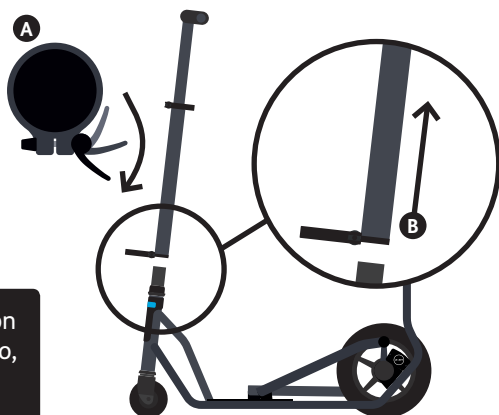

SEZIONE 8.3: APPLICARE IL RIVESTIMENTO AL RICEVITORE DEL MANUBRIO

A Rimuovere il rivestimento dal piantone del manubrio e capovolgerlo.

B Avvolgere il rivestimento intorno al ricevitore del manubrio ed attaccare le linguette di Velcro.

C Piegare verso il basso la terza linguetta di Velcro al fine di coprire completamente il ricevitore del manubrio.



Utilizzare i rivestimenti quando il manubrio è stato rimosso per proteggere l'utente dal contatto con il piantone del manubrio.

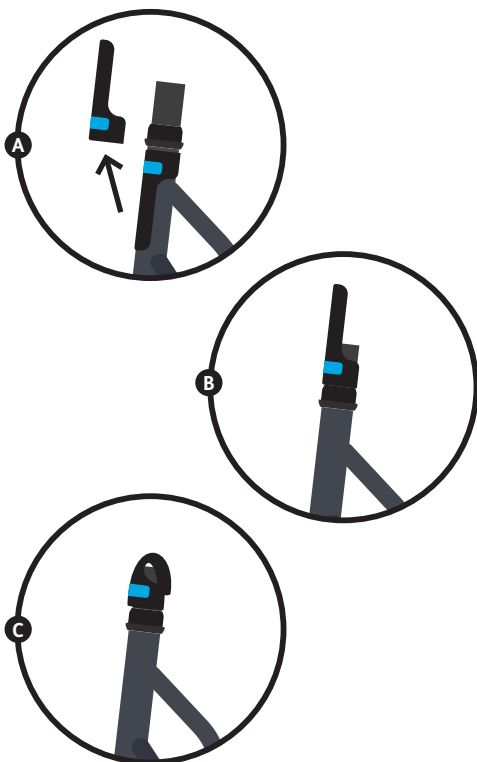

SEZIONE 8.4: RILASCIARE LA STAFFA A FORMA DI H

- A** Rilasciare serraggi rapidi.
- B** Portare la staffa a forma di H nella sua posizione più bassa.

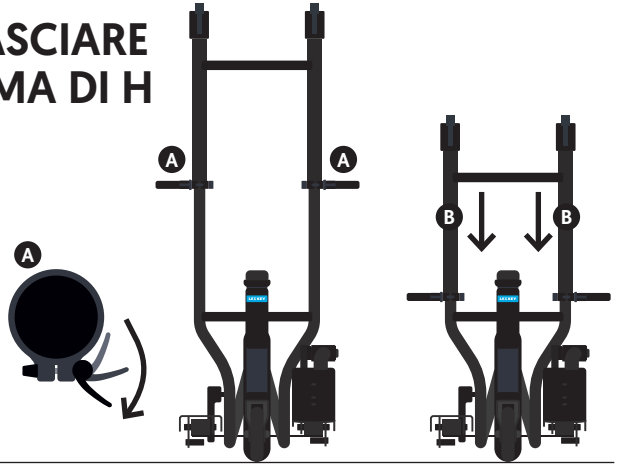

SEZIONE 8.5: POSIZIONARE L'UTENTE NEL MYWAY

Esistono due metodi per posizionare l'utente nel MyWay.

1. Posizionare l'utente nel MyWay prima di installare i pedali (raccomandato)
2. Posizionare l'utente con già indosso l'imbracatura dopo che i pedali sono stati installati. (Se si seleziona questo metodo consultare la **Sezione 8.6** prima di procedere.)

Sostenere l'utente mentre calza i pedali. Per prima cosa connettere l'imbracatura al MyWay. Successivamente assicurare i piedi dell'utente ai sandali.

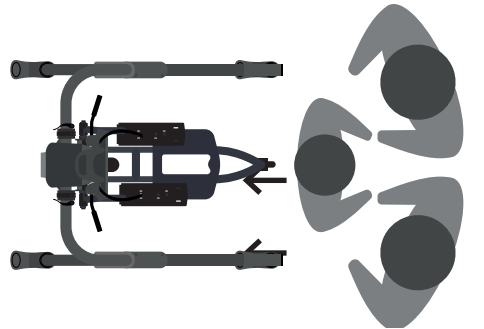
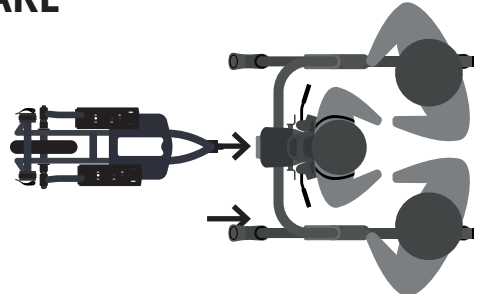

Attenzione – se l'utente non è capace di reggere il proprio peso può essere utilizzato un paranco per posizionarlo in MyWay.



E' importante che due persone siano presenti per assistere l'utente durante il posizionamento.

SEZIONE 8.6: POSIZIONARE MYWAY PEDAL

- A** Azionare i freni di tutte e 4 le ruote della struttura MyWay.



Se i pedali si posizionano con l'utente alloggiato nel MyWay, una seconda persona deve sollevare le gambe dell'utente al fine di allontanarle dall'area in cui verranno posizionati i pedali.

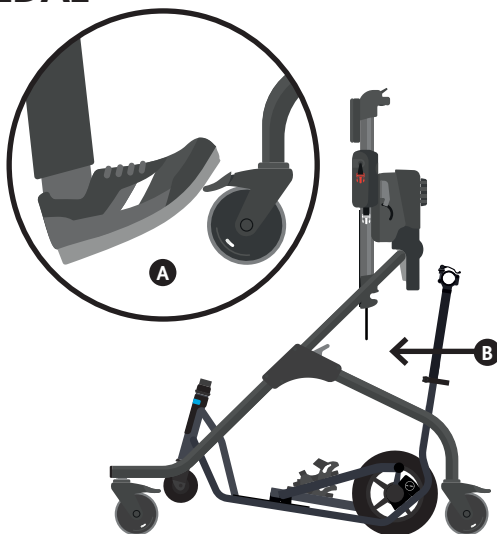

- B** Portare MyWay Pedal alla struttura MyWay dalla parte posteriore e posizionare i morsetti sotto la trasversale della struttura MyWay. (Quando si posiziona MyWay S2 bisogna alzare leggermente MyWay Pedal nella parte frontale per posizionare i morsetti sotto la trasversale della struttura MyWay.)

- C** Sollevare la staffa a forma di H così da far adagiare la trasversale della struttura nel morsetto.

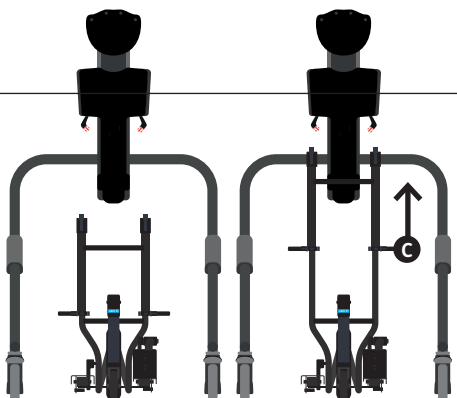

- D** Posizionare alla struttura MyWay posizionando la parte alta della sezione del morsetto sopra il tubo della struttura, inserire la leva nella sezione superiore e chiudere.



Assicurarsi che le 4 ruote di MyWay e le 2 ruote di MyWay Pedal tocchino il pavimento. Se le ruote di MyWay non toccano il pavimento praticare una pressione orizzontale sulla struttura del MyWay per correggere la posizione **E**. Se le ruote di pedal non toccano il pavimento esercitare una pressione sulla barra sopra la staffa a forma di H per correggere la posizione. **F**

G Stringere le leve della staffa a forma di H.

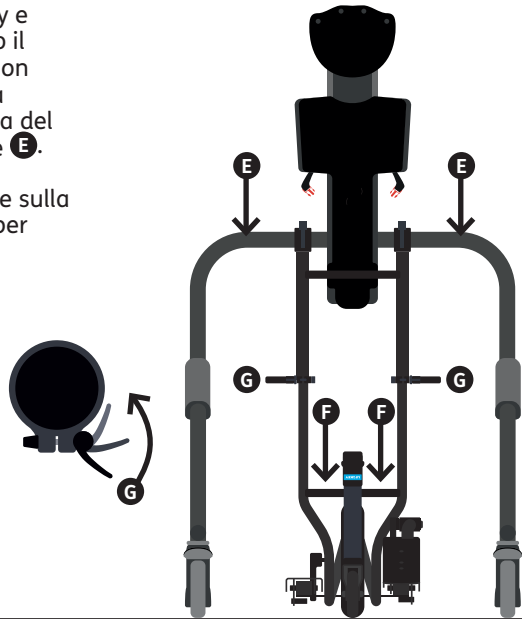

SEZIONE 8.7: REGOLARE L'ALTEZZA DELL'UTENTE

MyWay Pedals solleva l'utente di 10 cm dal pavimento. Impostare l'altezza di 5 cm in più per MyWay senza pedali. Utilizzare il regolatore di altezza **A** per portare il bambino all'altezza ideale per poter pedalare.

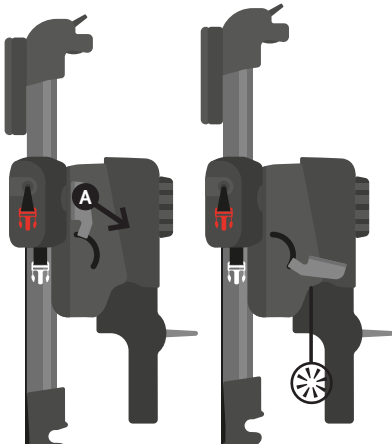

Assicurarsi che le cinghie con cricchetto siano agganciate per evitare che entrino in contatto con la ruota.

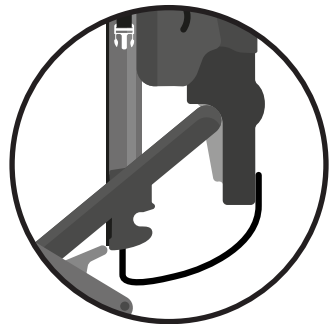

SEZIONE 8.8: REGOLARE LA POSIZIONE DEI SANDALI

Svitare le due manopole posizionate sotto la base del sandalo. **A**

Portare il sandalo alla posizione desiderata per facilitare la pedalata. **B**

Avvitare le due manopole. **A**

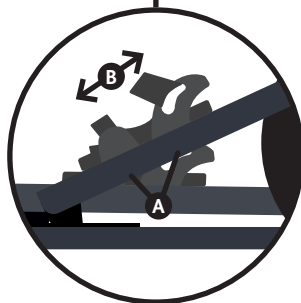

Assicurarsi che i freni siano inseriti a tutte le ruote della struttura MyWay e che le gambe dell'utente vengano sollevate da una terza persona per essere sicuri che i pedali non si muovano mentre si regolano i sandali.

SEZIONE 8.9: COLLEGARE LE CINGHE DEI SANDALI

Posizionare il supporto per le caviglie nella scanalatura del tallone del sandalo. Far passare la cinghia bianca nei buchi in plastica della caviglia. **A** Assicurare il bottone nella parte posteriore del sandalo. **B**

Posizionare il piede dell'utente nel sandalo assicurandosi che i talloni siano ben posizionati nella parte posteriore del sandalo.

Far passare la cinghia rossa intorno alla caviglia dell'utente ed attraverso l'anello in plastica. Stringere la cinghia ed attaccare il Velcro. **C**

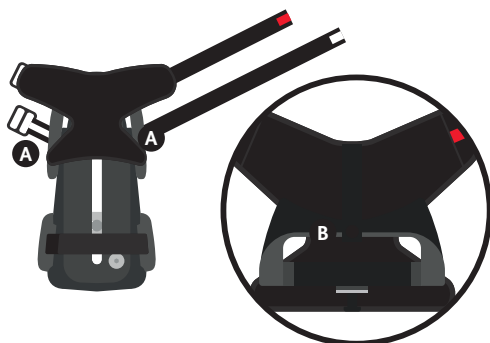

Assicurarsi che il piede dell'utente sia in posizione mentre si attaccano le cinghie per evitare che scalci o che calpesti la mano di chi sta effettuando l'operazione.

Continua

SEZIONE 8.10: COLLEGARE LE CINGHIE DEI SANDALI

Passare la cinghia bianca sul collo del piede dell'utente. **D**

Posizionare la cinghia delle dita del piede sulla parte frontale del piede dell'utente ed assicurare il Velcro. **E**



L'utente potrebbe necessitare di maggiore movimento del tallone nel supporto del sandalo se ad esempio indossa stecche alla caviglia. Per permettere un maggior movimento del tallone basta allentare la cinghia bianca.

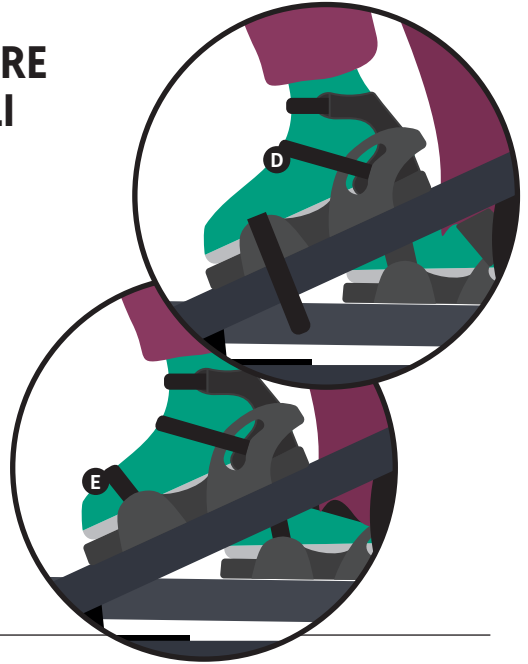

SEZIONE 8.11: RIMUOVERE IL RIVESTIMENTO DEL RICEVITORE DEL MANUBRIO

- A** Rimuovere il rivestimento dal ricevitore del manubrio.
- B** Posizionare il rivestimento sul piantone del manubrio ed attaccare il Velcro.

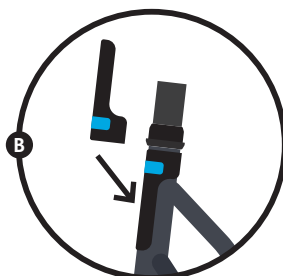
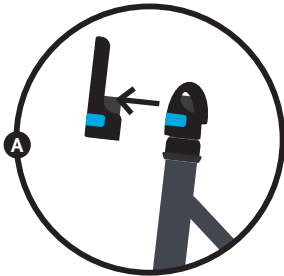

SEZIONE 8.12: POSIZIONARE IL MANUBRI

Inserire il manubrio nel ricevitore, allineare la chiave con la slot in modo da inserirla completamente. **A**

Fissare stringendo la leva. **B**



Se l'operazione viene effettuata con il bambino alloggiato nel prodotto assicurarsi di proteggerne il volto per evitare che venga colpito. Prestare attenzione a non ferirsi le dita mentre si inserisce il manubrio nel ricevitore.!!

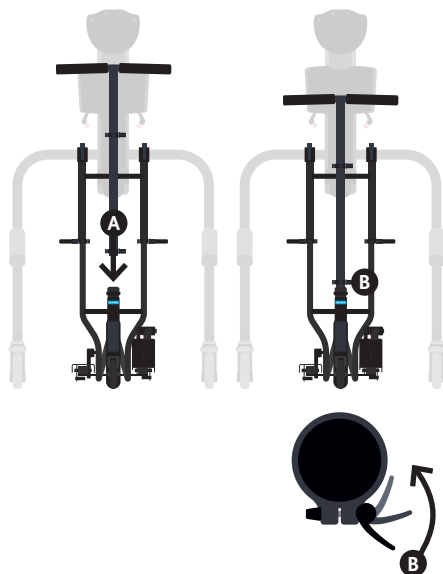

SEZIONE 8.13: REGOLARE IL MANUBRIO

Rilasciare la leva che regola l'altezza. **A**

portare il manubrio all'altezza desiderata quindi bloccare la leva che regola l'altezza.



Se l'operazione viene effettuata con il bambino alloggiato nel prodotto assicurarsi di proteggerne il volto per evitare che venga colpito. Controllare che i manici non si trovino ad una altezza tale da poter essere colpiti dalla testa del bambino.

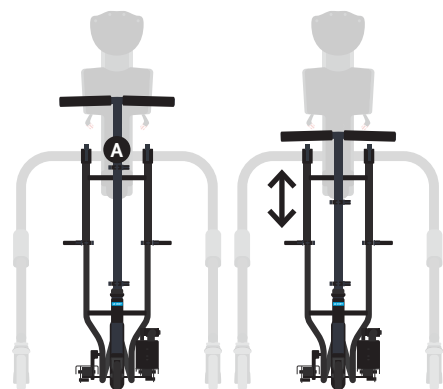

SECTISEZIONE 9: RIMUOVERE L'UTENTE E SCOLLEGARE I PEDALI DA MYWAY

Rimuovere il Manubrio **A**

Posizionare il rivestimento sul ricevitore **B**

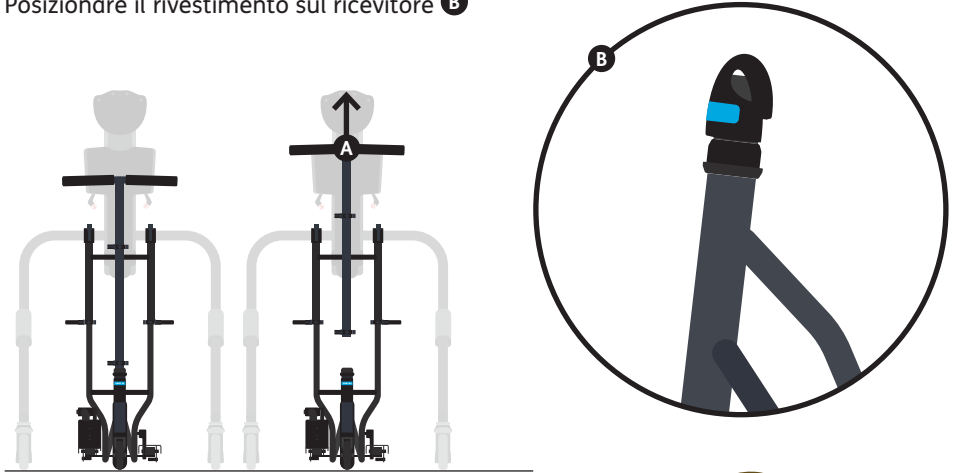

Rimuovere l'Utente

Azionare i freni di tutte e 4 le ruote. **A**

Rimuovere le cinghie dei sandali dal piede dell'utente. **B**

Trasferire l'utente fuori da MyWay.

1. Aiutare l'utente a togliere i pedali e ad allontanarsi dal dispositivo.

OR

2. Se l'utente non è in grado di supportare il proprio peso è necessario sollevarlo dai pedali.



È importante che due persone siano presenti per assistere l'utente durante il trasferimento.

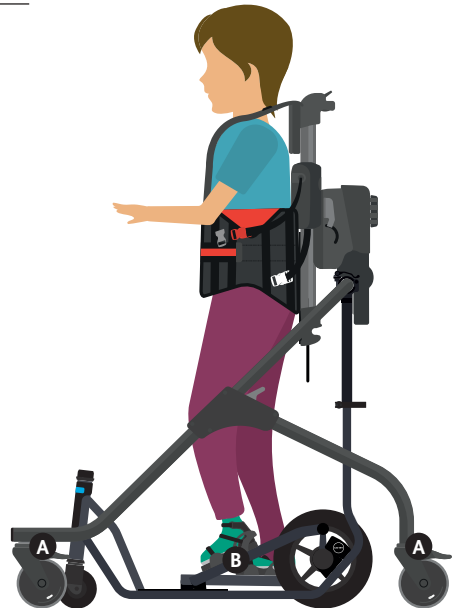

Continua

SEZIONE 10: UTILIZZARE I PEDALI PER LA PRIMA VOLTA

È consigliabile effettuare una prova passiva una volta che il bambino è stato alloggiato nel dispositivo per assicurarsi di aver tarato bene il dispositivo (altezza dell'utente, sandali, cinghie dei sandali).



Se il bambino mostra una considerevole resistenza al movimento o segni di scomodità smettere di utilizzare MyWay Pedal. Nel caso in cui il bambino dovesse avere una crisi, rimuovere le cinghie dei sandali e sganciare la fibbia colorata dell'imbracatura di Myway.



SEZIONE 11: SETUP LECKEY CONNECT

SEZIONE 11.1: INSERIRE/SOSTITUIRE LE BATTERIE

Rimuovere le due viti utilizzando un cacciavite Pozidriv 1 (PZ1) e rimuovere il coperchio del vano batterie. **A**

Inserire 2 batterie AAA nella posizione corrispondente. **B**

Riposizionare il coperchio e riavvitare le due viti.

Durata Batteria

Quando il prodotto è in uso, la durata della batteria è indicata dal bottone luminoso situato sul dispositivo Leckey Connect.

Rosso ad intermittenza lenta: BATTERIA SCARICA

Rosso ad intermittenza veloce: BATTERIA ESAURITA

La durata della batteria è inoltre indicata dall'app una volta connessa a MyWay Pedal ed una sessione di running è in atto.

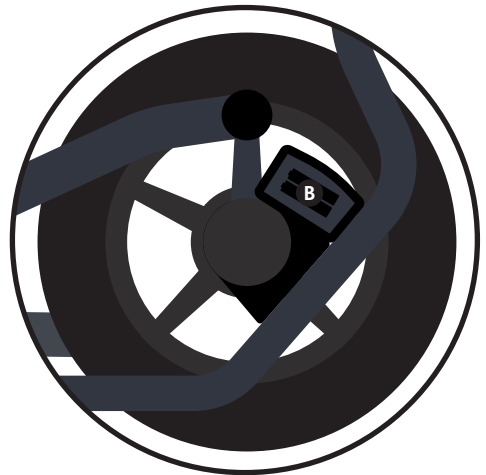
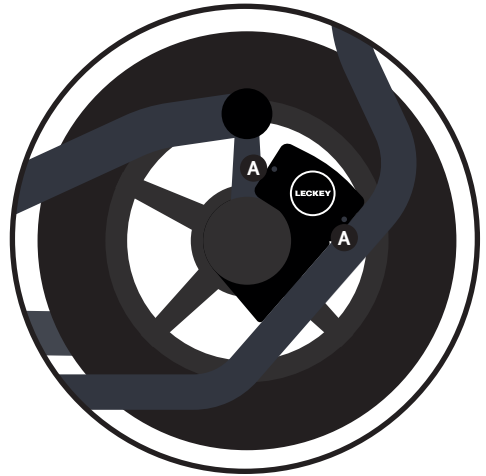

Per ottenere prestazioni ottimali raccomandiamo di utilizzare batterie Duracell Plus AAA. Assicurarsi che la guarnizione sia sempre presente e posizionata correttamente prima di richiudere il coperchio.

SEZIONE 11.2: SCARICARE L'APP

Aprire Google Play Store e cercare l'app Leckey Connect. Seguire le istruzioni per scaricare e installare l'app sul telefono.



Consultare regolarmente Google Play Store per assicurarsi di utilizzare l'ultima versione aggiornata dell'app. La Leckey Connect App è compatibile con la versione 5.0 e quelle seguenti di Android.

SEZIONE 11.3: CREARE UN NUOVO ACCOUNT DEL TERAPISTA

Quando si apre l'app per la prima volta bisogna selezionare **'registra qui'** ed inserire le informazioni richieste per creare un account.. **A**

Riceverete un'email contenente un codice di verifica. Inserire il codice ricevuto per attivare il proprio account. **B**



per utilizzare l'app bisogna essere collegati ad una rete internet (WIFI o connessione mobile). Il Bluetooth ed il Servizio di Localizzazione devono essere attivi sul dispositivo mobile. Consultare 'termini e condizioni' e l'"informativa sulla privacy' per sapere come verranno utilizzate le informazioni fornite. Nota – la lunghezza della password deve superare gli 8 caratteri, deve contenere almeno un numero, una lettera maiuscola ed una lettera minuscola. Per eliminare un account del terapeuta contattare connectsupport@leckey.com

A

connect

First Name

Last Name

Email

Password

Confirm Password

LOG IN

First time user? [Register here](#)

Trouble Logging In? [Click here](#)

REGISTER

B

Confirm Email

Complete sign-up please enter the verification code from your confirmation email in order to confirm your email address and begin using the app.

Confirmation Code

123456

SUBMIT CONFIRMATION CODE

RESEND EMAIL

1 2 3 -

4 5 6 ↵

7 8 9 ☰

, 0 . ✓

SEZIONE 11.4: CREARE/ELIMINARE L'ACCOUNT DEL BAMBINO

Una volta effettuato il login, selezionare **aggiungi un nuovo bambino** **A**

Inserire il nome del bambino e l'indirizzo email del genitore/tutore. **B**

Il genitore/tutore riceverà una email di richiesta consenso. Una volta dato il consenso il bambino comparirà nella lista come **in attesa** e non sarà possibile archiviare informazioni su di esso. Per inviare nuovamente l'email di consenso, selezionare il bambino dalla lista dei bambini registrati e selezionare **rinviare l'email di consenso**.

Una volta fornito il consenso è richiesto l'inserimento dei dati del bambino. Per fare ciò selezionare l'icona del bambino situata nella parte alta a destra dello schermo. Inserire le informazioni richieste. **C**

Nota – è possibile inserire informazioni selezionando in qualsiasi momento il bambino e l'icona.

È possibile cancellare l'account di un bambino in qualsiasi momento selezionando **cancella bambino**. **D**



Consultare 'termini e condizioni' e 'informativa sulla privacy' per sapere come verranno utilizzate le informazioni fornite.

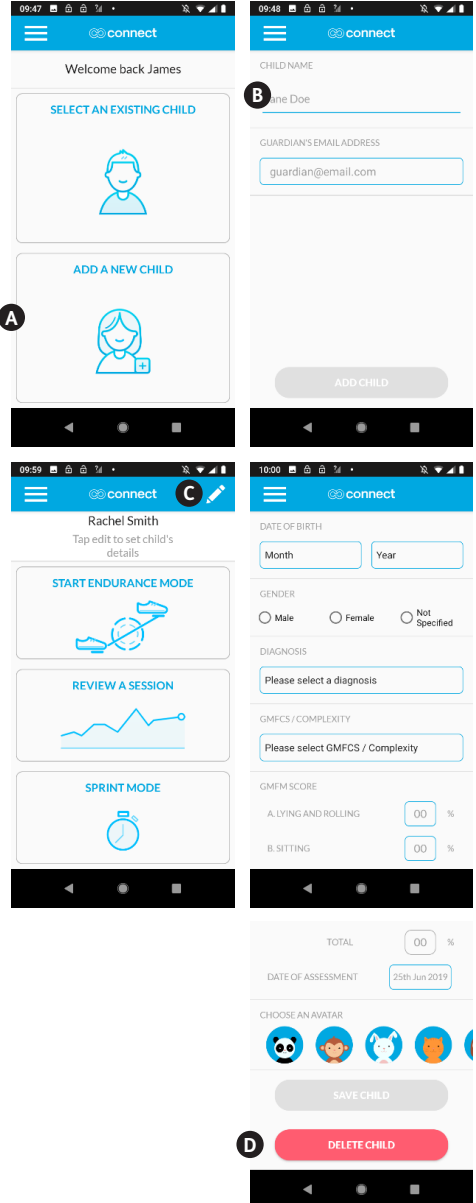

SEZIONE 12: GESTIRE LA SESSIONE ENDURANCE

Grazie alla Sessione Endurance è possibile visualizzare in tempo reale la velocità e la distanza percorsa per una durata a vostra scelta. Una volta stoppata la sessione verrà visualizzato un riassunto della performance del bambino. Ogni sessione viene salvata sul profilo del bambino ed è consultabile in qualsiasi momento sia da app che da portale web.

- Aprire l'app ed inserire le proprie credenziali.
- Digitare **selezionare un bambino esistente**. **A**
- Selezionare il bambino facendo scorrere lo schermo o utilizzando la barra di ricerca. **B**
- Selezionare il bambino.
- Selezionare **iniziare la modalità endurance**. **C**
- Quando appare la schermata che **rileva i dispositivi** selezionare l'icona del dispositivo MyWay Pedal. **D**
- Selezionare Connessione a **Leckey** una volta comparso sullo schermo.
- Quando compare la schermata della **calibratura** ruotare la ruota di MyWay Pedal per una breve distanza fino a fare scomparire la schermata. L'app e MyWay Pedal sono ora connessi. **E**
- Per iniziare a registrare i dati premere **start**. **F**
- Per scegliere quale opzione visualizzare al centro dello schermo scegliendo tra la distanza percorsa e la velocità impiegata. **G**
- Per bloccare la registrazione premere **stop**. **H**
- Per creare delle note selezionare **Yes** quando richiesto. **I**
- Una volta terminata la sessione sulla schermata comparirà un riassunto dei dati immagazzinati.

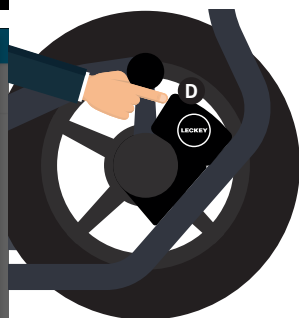
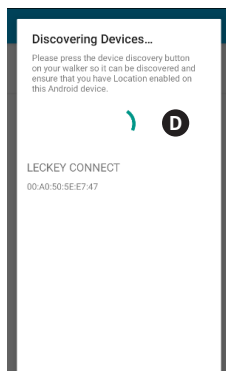
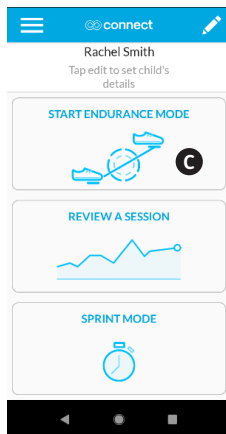
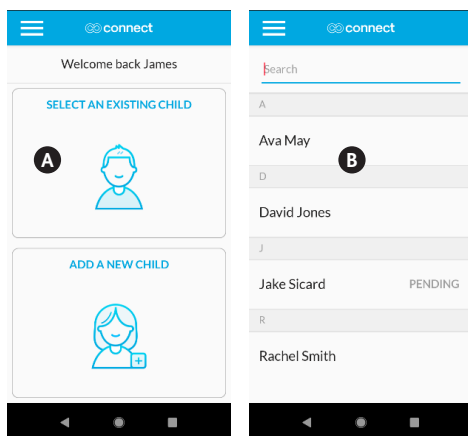

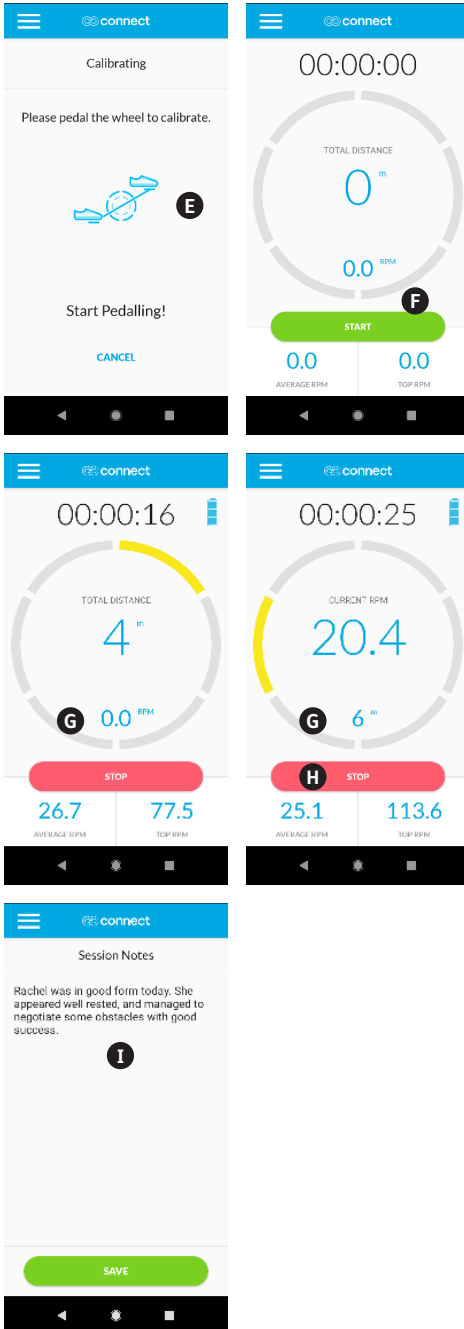

Per poter connettere l'app a MyWay Pedal, Bluetooth e Servizio di Localizzazione devono essere attivi sul dispositivo mobile. Il pulsante presente sul dispositivo Leckey Connect serve per accenderlo.

Una volta premuto si accenderà una lucina verde che rallenterà di velocità una volta che i dispositivi saranno connessi.

Il pulsante non spegne il dispositivo il quale si spegnerà da solo dopo alcuni minuti di inattività.

Il dispositivo mobile si deve trovare nel raggio di 10 metri dal MyWay Pedal; se tale distanza viene superata la connessione tra app e dispositivo verrà interrotta perdendo così la sessione dei dati.

Per eseguire una sessione endurance con un bambino del quale ancora non si ha il consenso andare su **SELEZIONARE UN BAMBINO ESISTENTE**, selezionare il bambino e successivamente **INIZIO SESSIONE ANONIMA**.

I dati che verranno archiviati saranno solo di consultazione. I terapeuti dovranno utilizzare gli strumenti a propria disposizione per determinare le terapie e le attività appropriate per il bambino.

SEZIONE 13: GESTIRE LA SESSIONE SPRINT

La modalità sprint ha una durata di 30 secondi. Velocità e distanza vengono registrate durante la sessione e rese disponibili una volta completata. Tale modalità viene utilizzata ad intervalli regolari come test di riferimento per una valutazione dei progressi del bambino.

- Aprire l'app ed inserire le proprie credenziali.
- Digitare **selezionare un bambino esistente**.
- Selezionare il bambino facendo scorrere lo schermo o utilizzando la barra di ricerca.
- Selezionare il bambino.
- Selezionare la **modalità sprint**.
- Quando appare la schermata che **rileva i dispositivi** selezionare l'icona del dispositivo MyWay Pedal.
- Selezionare **Connessione a Leckey** una volta comparso sullo schermo.
- Quando compare la schermata della **calibratura** ruotare la ruota di MyWay Pedal per una breve distanza fino a fare scomparire la schermata. L'app e MyWay Pedal sono ora connessi.
- Per iniziare la sessione selezionare sì quando richiesto. **A**
- Per creare delle note selezionare **Sì** quando richiesto. **B**
- Una volta terminata la sessione sulla schermata comparirà un riassunto dei dati immagazzinati. **C**

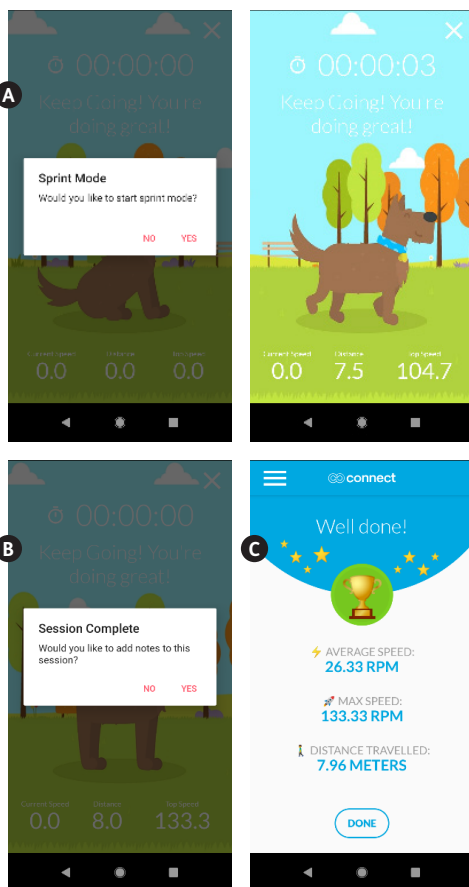

SEZIONE 14: CONSULTARE LE SESSIONI PRECEDENTI

- Aprire l'app ed inserire le proprie credenziali.
- Digitare selezionare un bambino esistente.
- Selezionare il bambino facendo scorrere lo schermo o utilizzando la barra di ricerca.
- Selezionare il bambino.
- Selezionare **consultare una sessione.** **A**
- Selezionare la sessione da consultare.
- All'interno di una sessione è possibile selezionare **comparare tutte le sessioni** per visualizzare tutte le informazioni relative alle attività del bambino. **B**
- All'interno di una sessione è possibile aggiungere o modificare note selezionando **aggiungi una nota**, o cancellare la sessione selezionando **cancellare sessione**.

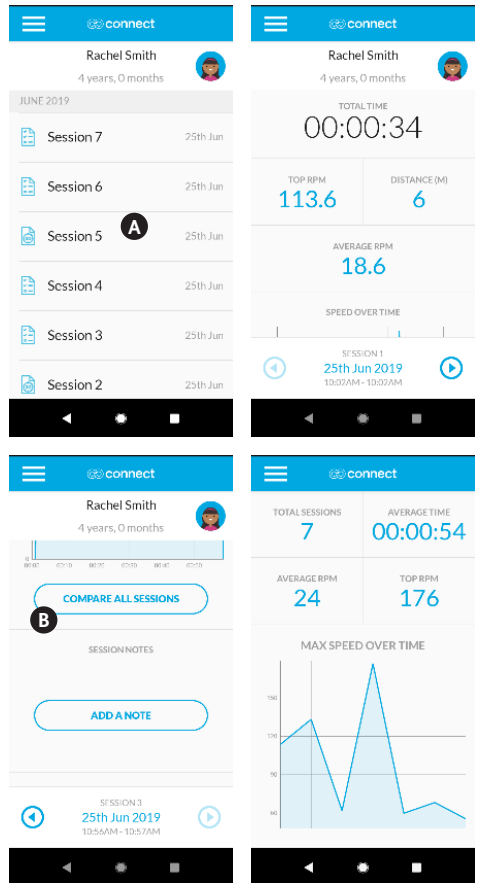

SEZIONE 14: CONSULTARE LE SESSIONI PRECEDENTI

Forza del Piede Destro/Sinistro (BETA*)

Questa opzione fornisce la lettura della velocità del piede sinistro quando questo spinge in basso e quando il piede destro effettua la stessa azione. Con le informazioni ricavate è possibile capire se l'utente sta utilizzando il MyWay Pedal asimmetricamente, attraverso la postura o il tono. Tale indicazione potrebbe rivelarsi utile per aiutare il terapeuta a riconoscere la necessità di concentrare la terapia di quell'utente su un determinato lato.

Da tenere in considerazione quando si utilizzano questi dati...

1. l'utente potrebbe far leva sulle cinghie dei sandali per sollevare la gamba più forte piuttosto che spingere con la meno forte. Un'attenta osservazione potrebbe essere utile per evidenziare tale atteggiamento.
2. Quando si gira intorno agli angoli la gamba dell'utente che rimane nella parte interna tende a pedalare più velocemente dell'altra alterando i dati. Effettuare sessioni individuali su di un percorso retto è il miglior modo per ottenere dati chiari con questa funzione.
3. I dati possono essere alterati da un allineamento asimmetrico dell'utente all'interno di MyWay o di un allineamento fuori asse di MyWay Pedal nella struttura MyWay. controllare che tutto sia perfettamente allineato per ottenere dati chiari.

*Tale funzione è ancora in prova e non è ancora pienamente validata. I dati dovranno essere interpretati con discrezione.

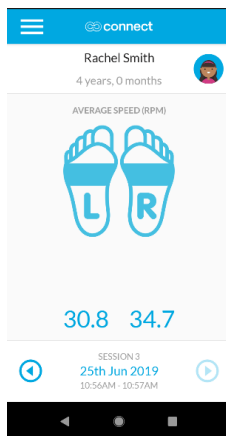

SEZIONE 15: LOGOUT

Selezionare l'icona del menu in alto a sinistra e selezionare **logout**. **A**

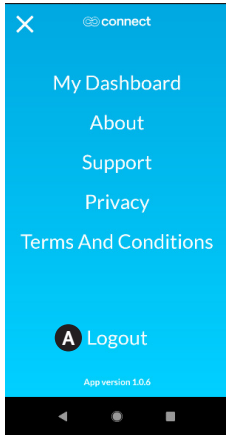

SEZIONE 16: RIPRISTINARE LA PASSWORD

Sulla schermata del login selezionare **problemi ad accedere** e seguire le istruzioni. **B**

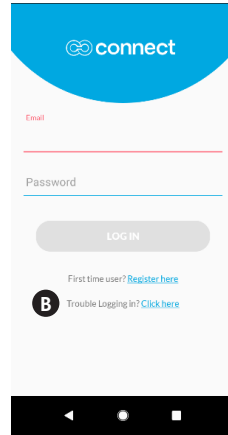

SEZIONE 17: CANCELLARE L'ACCOUNT DEL BAMBINO

Aprire l'app ed inserire le proprie credenziali.

Digitare **selezionare un bambino esistente**.

Selezionare il bambino facendo scorrere lo schermo o utilizzando la barra di ricerca.

Selezionare il bambino.

Selezionare l'icona di modifica nell'angolo in alto a sinistra. **A**

Scorrere in alto e selezionare **cancellare bambino**. **B**

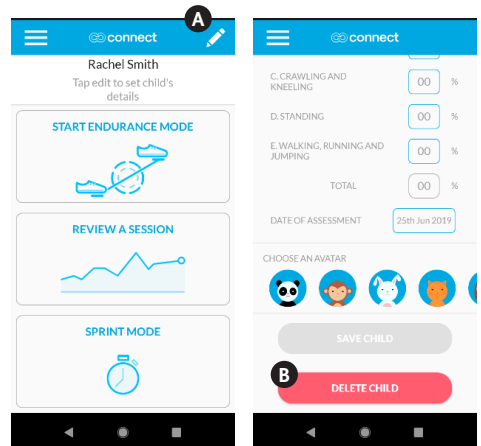

SEZIONE 18: RIASSEGNARE IL TERAPISTA DEL BAMBINO

Per cambiare il terapeuta del bambino contattare connectsupport@leckey.com.

SEZIONE 19: CANCELLARE L'ACCOUNT DEL TERAPISTA

Per cancellare l'account di terapeuta, contattare connectsupport@leckey.com.

SEZIONE 20: LOGIN DEL PORTALE WEB

Visitare www.leckeyconnect.com, inserire le proprie credenziali e selezionare **Login**.

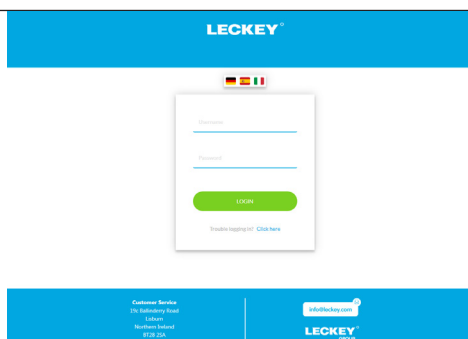

SEZIONE 21: CONSULTARE I DATI

- Selezionare bambini dalla barra del menu. **A**
- Selezionare il bambino facendo scorrere lo schermo o utilizzando la barra di ricerca. **B**

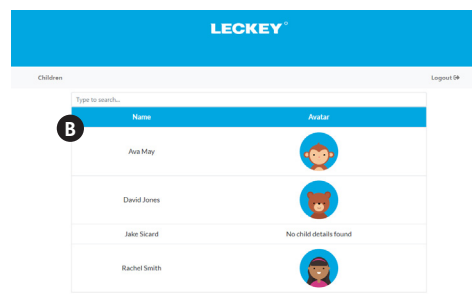
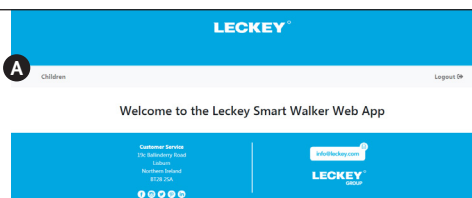

Il Portale Web serve solo per consultare e scaricare sessione di dati. Per aggiungere, modificare o cancellare informazioni bisogna utilizzare l'app da cellulare.

Continua

SEZIONE 21: CONSULTARE I DATI

- Selezionare un bambino per visualizzare il profilo e la lista delle sessioni. **C**
- Selezionare una sessione dalla lista per visualizzare i dati di quella sessione. **D**
- Per scaricare una tabella di tutti i dati delle sessioni di un utente scorrere la lista delle sessioni in alto e selezionare **scaricare relazione paziente**. **E**

The screenshot shows the app interface for Rachel Smith. At the top, there's a blue header with 'LECKEY' and 'Children' on the left and 'Logout 04' on the right. Below the header, the child's profile is displayed with a circular icon labeled 'C'. The profile includes:

- Date of Birth:** 06-2015
- Gender:** Female
- Diagnosis:** Other
- GMFCS:** II
- GMFCS assessment date:** 26/06/2019

 A table shows GMFCS Percentages:

| | |
|-------------------------------|-----|
| Sitting and Rolling: | 55% |
| Sitting: | 67% |
| Crawling and Knelling: | 53% |
| Standing: | 75% |
| Walking, Running and Jumping: | 55% |
| Total Score: | 62% |

 Below this is a table of sessions:

| Type | Session | Distance | Date | Note |
|------------|-----------|----------|--------------|------|
| [Download] | Session 7 | 20.32m | 25 June 2019 | |
| [Download] | Session 6 | 12.36m | 25 June 2019 | |

 A summary row shows: 'Walking, running and jumping: 55%' and 'Total Score: 62%'.

 The second screenshot shows the details for Session 7, with a circular icon labeled 'D'. It includes:

- Time:** 10:09 - 11:00
- Distance:** 18.6m
- Average Speed:** 24.01 rpm
- Top Speed:** 176.99 rpm
- Left Foot Strength:** 30.85 rpm
- Right Foot Strength:** 35.54 rpm

 The GMFCS Percentages table is repeated. Below the session details is a table of all sessions:

| Type | Session | Distance | Date | Note |
|------------|-----------|----------|--------------|------------|
| [Download] | Session 7 | 20.32m | 25 June 2019 | |
| [Download] | Session 6 | 12.36m | 25 June 2019 | |
| [Download] | Session 5 | 5.13m | 25 June 2019 | |
| [Download] | Session 4 | 19.06m | 25 June 2019 | |
| [Download] | Session 3 | 19.58m | 25 June 2019 | |
| [Download] | Session 2 | 7.96m | 25 June 2019 | |
| [Download] | Session 1 | 6.49m | 25 June 2019 | [Download] |

 At the bottom, there's a green button labeled 'BACK' and 'DOWNLOAD PATIENT REPORT'.

 The third screenshot shows the 'DOWNLOAD PATIENT REPORT' screen, with a circular icon labeled 'E'. It displays the same session details as the previous screenshot. At the bottom, there's a blue footer with 'Customer Service: 1% Accessibility Fund, Leckey, Northern Ireland, BT19 5JA' and the 'LECKEY group' logo.

SEZIONE 22: RISOLUZIONE PROBLEMI

- Se non si riesce ad accedere all'app
 - Assicurarsi di essere connessi alla rete WIFI o di avere la connessione dati attivata sul proprio dispositivo e di avere sufficiente segnale.
 - Assicurarsi che l'email e la password siano corrette.
- Se l'app dovesse bloccarsi, chiuderla completamente e riapirla. Se il problema dovesse persistere disinstallare l'app, scaricare l'ultima versione da Google Play Store e installarla nuovamente.
- Impossibile stabilire una connessione tra l'app e MyWay Pedal o la connessione continua a saltare,
 - Assicurarsi che le batterie siano sufficientemente cariche.
 - Assicurarsi che Bluetooth e servizio di localizzazione siano attivi sul dispositivo mobile.
 - Assicurarsi che MyWay Pedal si trovi a dieci metri dal dispositivo mobile.

SEZIONE 23: PULIZIA E MANUTENZIONE

Cinghie per le Caviglie

- Il rivestimento può essere lavato in lavatrice a 40° o anche meno. Al primo lavaggio lavare separatamente da altri indumenti per evitare trasferimenti di colore.
- Non asciugare con l'asciugatrice o stirare imbottiture o cintura.
- Rimuovere le macchie velocemente con un panno assorbente, un asciugamano o una spugna. Una spugna imbevuta di acqua calda è efficace per rimuovere sporco e perdite di scarsa intensità prestando attenzione a non bagnare eccessivamente il tessuto per evitare che lo sporco si diffonda.
- I detergenti antisettici possono essere usati sulle macchie più ostinate. Controllare di aver rimosso totalmente il detergente.
- Non utilizzare solventi per pulire o rimuovere macchie.
- Non candeggiare.
- Non asciugare a secco.

Struttura Pedal

- Acqua e sapone o uno spray antibatterico possono essere utilizzati per la pulizia quotidiana.
- Per una pulizia profonda è possibile utilizzare un'idropulitrice. (Rimuovere il dispositivo Leckey Connect)
- Non utilizzare solventi per pulire i componenti in plastica o in metallo.
- Assicurarsi che il prodotto sia perfettamente asciutto prima dell'uso.
- Non flettere o immergere il dispositivo Leckey Connect. Assicurarsi che il compartimento delle batterie sia ben chiuso prima di pulirlo con un panno umido.

SEZIONE 24: CONTROLLO QUOTIDIANO

Si consiglia a terapeuti, genitori o assistenti di effettuare controlli quotidiani visivi dell'apparecchiatura, per assicurarsi dell'uso sicuro del prodotto. I controlli quotidiani consigliati sono elencati sotto.

- Controllare che il connettore dei morsetti sia fissato in sicurezza alla struttura di MyWay.
- Controllare che tutti i serraggi rapidi siano ben stretti.
- Controllare che il manubrio sia ben fissato sul MyWay Pedal e che il serraggio rapido sia sufficientemente stretto.
- Controllare che ruote e pedali si muovano liberamente.
- Controllare che le cinghie dei sandali non siano usurate o danneggiate.
- Controllare che il dispositivo Connect non sia danneggiato.
- Tutti i serraggi dovrebbero essere controllati regolarmente per essere sicuri che siano sufficientemente stretti. Nel caso in cui non lo fossero, una volta aperti, mantenere **A** e ruotare **B** per stringere.



In caso di dubbi relativi alla persistenza dell'uso sicuro del vostro prodotto Leckey o nel caso in cui alcune parti dovessero rompersi, si prega di interrompere l'uso del prodotto e contattare il nostro Customer Care team o il vostro rivenditore locale il prima possibile.

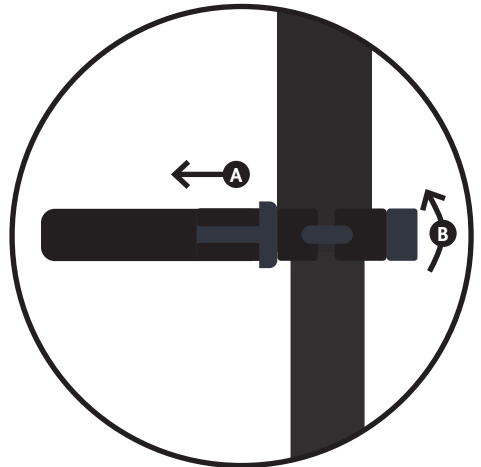

SEZIONE 25: CONTROLLO ANNUALE

Leckey raccomanda il controllo dettagliato del prodotto almeno una volta all'anno e ogni volta che il prodotto viene riassegnato. Tale controllo dovrebbe essere effettuato da personale tecnico competente, formato sull'uso del prodotto, e dovrebbe comprendere i seguenti punti come requisito minimo.

- Controllare che il connettore dei morsetti sia fissato in sicurezza alla struttura di MyWay e che non sia danneggiato.
- Controllare che tutti i serraggi rapidi siano ben stretti e non siano danneggiati.
- Controllare che il manubrio sia ben fissato sul MyWay Pedal e che il serraggio rapido sia sufficientemente stretto.
- Controllare che ruote e pedali si muovano liberamente senza ostruzioni e rumore.
- Controllare che la ruota frontale si muova liberamente senza ostruzioni e rumore.
- Controllare che le cinghie dei sandali non siano usurate o danneggiate.
- Controllare che il dispositivo Connect non sia danneggiato e che il coperchio della batteria sia ben fissato.
- Assicurarsi che tutte le parti siano presenti e controllate.
- Controllare che non ci siano parti/viti/giunzioni allentate.

- Controllare la struttura del prodotto assicurandosi che non ci siano lesioni o quant'altro intorno alle saldature.
- Controllare le componenti in plastica del prodotto assicurandosi che non ci siano lesioni o quant'altro.
- Leckey consiglia di conservare documentazione scritta di tutte le ispezioni annuali del prodotto.



In caso di dubbi relativi sulla persistenza dell'uso sicuro del vostro prodotto Leckey o nel caso in cui alcune parti dovessero rompersi, si prega di interrompere l'uso del prodotto e contattare il nostro Customer Care Team o il vostro rivenditore locale il prima possibile.

SEZIONE 26: RI-ASSEGNARE I PRODOTTI LECKEY

La maggior parte dei prodotti Leckey vengono valutati e ordinati per soddisfare i bisogni di un solo utente. Prima di riassegnare un prodotto, consigliamo che il terapeuta che lo prescrive effettui un controllo della compatibilità delle attrezzature per il nuovo utente e che si assicuri che il prodotto riassegnato non presenti modifiche o accessori speciali.

Sarebbe opportuno effettuare un controllo tecnico dettagliato sul prodotto prima di riassegnarlo. Tale controllo dovrebbe essere effettuato da personale tecnico competente, formato sull'uso e al controllo del prodotto. Si prega di fare riferimento alla sezione 25 'Ispezione Annuale del Prodotto' per i controlli necessari.

Assicurarsi che il prodotto sia stato pulito accuratamente in conformità con la sezione 23 'Informazioni sulla Pulizia e sulla Manutenzione' del presente manuale.

Assicurarsi che una copia del manuale d'uso venga fornita assieme al prodotto. Una copia può essere scaricata dal nostro sito www.leckey.com.

Leckey consiglia di conservare documentazione scritta relativa a tutti i controlli effettuati sul prodotto durante la sua riassegnazione.



Attenzione - In caso di dubbi relativi sulla persistenza dell'uso sicuro del vostro prodotto Leckey o nel caso in cui alcune parti dovessero rompersi, si prega di interrompere l'uso del prodotto e contattare il nostro Customer Care Team o il vostro rivenditore locale il prima possibile.

SEZIONE 27: ASSISTENZA

L'assistenza su tutti i prodotti Leckey dovrebbe essere effettuata unicamente da personale tecnico competente, formato sull'uso del prodotto.

Nel Regno Unito e nella Repubblica d'Irlanda si prega di contattare il Centro Assistenza Leckey al numero +44(0) 2892 600750 ed il nostro Customer Care Team sarà lieto di aiutarvi per le vostre richieste.

Tutte le richieste di assistenza internazionali dovrebbero essere rivolte all'apposito distributore Leckey che sarà lieto di aiutarvi. Per ulteriori informazioni sui distributori Leckey visitate il nostro sito www.leckey.com

SEZIONE 28: INFORMAZIONI TECNICHE

Specifiche Prodotto (Misura/Peso)

| | |
|------------------------|--|
| Altezza | 810mm–1050mm |
| Larghezza | 310mm |
| Lunghezza | 795mm |
| Peso | 14kg |
| Sensori | Leckey Connect utilizza sensori ad effetto 3 Hall per misurare gli schemi del movimento e per determinare velocità, distanza e durata d'uso. Leckey Connect utilizza sensori ad effetto 3 Hall per misurare gli schemi del movimento e per determinare velocità, distanza e durata d'uso. (orientativamente con una precisione dei 2%) |
| Tecnologia Wireless | Bluetooth Low Energy (BLE) 4.2 comunicazione wireless. |
| Vita Utile | 5 anni |
| Classe IP | IP54 |
| Temperature Ambientale | Da 0 a +40 gradi celsius. |

Descrizione di Simboli

Attenzione



Questo prodotto e le sue batterie non possono essere smaltiti come un rifiuto domestico. Lo smaltimento dello stesso deve essere disposto in accordo con le leggi e le regolamentazioni locali



Consultare il manuale d'uso



Conformité E'uropéenne
Prodotto conforme ai
requisiti 93/42 EEC



Data di Fabbricazione

O Pedal MyWay, que é acoplado ao MyWay, permite que as crianças pedalem na posição vertical, trabalhando os músculos dos membros inferiores na amplitude do movimento que a criança usaria durante a caminhada e outras atividades funcionais.

O Pedal MyWay está integrado no Leckey Connect que recolhe dados do movimento. Isto é apresentado através da App do Pedal MyWay usando um smartphone, tablet ou através do nosso portal on-line.

CONTEÚDOS

| | |
|---|-------|
| 01 Utilização prevista | p.141 |
| 02 Declaração de conformidade | p.141 |
| 03 Termos de garantia | p.141 |
| 04 Registo do histórico do produto | p.141 |
| 05 Registo de formação do produto | p.142 |
| 06 Informação de segurança | p.143 |
| 07 Contraindicações e precauções | p.144 |
| 08 Ligação do pedal ao MyWay e configuração para o utilizador | p.145 |
| 09 Retirar o utilizador e remover o pedal do MyWay | p.153 |
| 10 Usar os pedais pela primeira vez | p.154 |
| 11 Configuração do Leckey Connect | p.155 |
| 12 Realizar sessão de resistência | p.158 |
| 13 Realizar sessão de sprint | p.160 |
| 14 Rever sessões anteriores | p.162 |
| 15 Logout | p.163 |
| 16 Redefinir password | p.163 |
| 17 Eliminar conta da criança | p.163 |
| 18 Reatribuir o terapeuta da criança | p.164 |
| 19 Eliminar conta do terapeuta | p.164 |
| 20 Login no portal web | p.164 |
| 21 Rever dados | p.164 |
| 22 Resolução de problemas | p.165 |
| 23 Limpeza e informações sobre cuidados | p.166 |
| 24 Inspeção diária | p.167 |
| 25 Inspeção anual | p.168 |
| 26 Reemissão | p.169 |
| 27 Assistência técnica | p.170 |
| 28 Informação Técnica | p.170 |

SECÇÃO 01: UTILIZAÇÃO PREVISTA

O Pedal MyWay, que é acoplado ao MyWay, permite que as crianças pedalem na posição vertical, trabalhando os músculos dos membros inferiores na amplitude do movimento que a criança usaria durante a caminhada e outras atividades funcionais.

A app Leckey Connect recolhe dados de movimento para ajudar a avaliar a capacidade, o progresso e comparar o desempenho da criança ao longo do tempo.

O Pedal MyWay destina-se a ser utilizado por crianças que apresentem um padrão de marcha anormal como resultado de fraqueza muscular ou que necessitem de um dispositivo de suporte para caminhar; crianças com paralisia cerebral níveis II-IV GMFCS (e possível nível V dependendo da amplitude de movimento); crianças que apresentam marcha agachada que envolve desequilíbrio muscular/fraqueza anti-gravidade; crianças com baixo tônus muscular geral, fraqueza e falta de estabilidade articular; crianças que exibem assimetria do tônus muscular dos membros inferiores ou hemiplegia leve/moderada; crianças pré ou pós-intervenção, com por ex.: tratamento de toxina botulínica ou a longo prazo após a cirurgia de membro inferior. O Pedal MyWay é adequado para ser usado com

MyWay do tamanho 2 e 3. Com o tamanho 2, é adequado para utilizadores até 50 Kg e uma altura de ombros de 1090 mm. Com o tamanho 3, é adequado para utilizadores até 80 Kg e uma altura de ombros de 1390 mm.

SECÇÃO 02: DECLARAÇÃO DE CONFORMIDADE

A James Leckey Design Ltd como fabricante e único responsável declara que o Pedal MyWay cumpre com os requisitos da Diretiva 93/42/CEE, a Regulamentação de Dispositivos Médicos 2002 e a EN 12182 sobre Ajudas técnicas para pessoas deficientes e métodos de ensaio.

SECÇÃO 03: TERMOS DE GARANTIA

A garantia aplica-se apenas quando o produto é usado de acordo com as condições específicas e para os fins previstos, seguindo todas as recomendações dos fabricantes (consulte ainda os termos gerais de venda, entrega e pagamento). É fornecida uma garantia de três anos ao Pedal MyWay e uma garantia de um ano para o dispositivo Leckey Connect.

SECÇÃO 04: REGISTO HISTÓRICO PRODUTO

O seu produto Leckey está classificado como um Dispositivo Médico de Classe 1 e, como tal, só deve ser prescrito, configurado ou reeditado por um técnico competente com formação sobre a utilização deste produto. A Leckey recomenda que seja mantido um registo escrito com detalhes de todas as configurações, inspeções de reemissão e inspeções anuais realizadas a este produto.

SECÇÃO 05: REGISTOS DE FORMAÇÃO DO PRODUTO (Pais, Professores e Cuidadores)

O seu produto Leckey é prescrito como um Dispositivo Médico de Classe 1 e, como tal, a Leckey recomenda que pais, professores e cuidadores que usem o equipamento sejam alertados para as seguintes secções deste manual de utilizador por um técnico competente:

SECÇÃO 6 INFORMAÇÃO DE SEGURANÇA

SECÇÃO 7 CONTRAIINDICAÇÕES E PRECAUÇÕES

SECÇÃO 8 – 10 LIGAÇÃO DO PEDAL AO MYWAY E CONFIGURAÇÃO PARA O UTILIZADOR

SECÇÃO 11 – 22 APP LECKEY CONNECT

SECÇÃO 23 LIMPEZA E CUIDADOS

SECÇÃO 24 INSPEÇÃO DIÁRIA

SECÇÃO 06: INFORMAÇÃO DE SEGURANÇA



6.1 Leia sempre as instruções do utilizador antes de usar.

6.2 Os utilizadores não devem ser deixados sozinhos durante a utilização de equipamento Leckey.

6.3 Use apenas componentes aprovados pela Leckey com o seu produto. Não é permitido modificar o produto. O não cumprimento das instruções pode colocar o utilizador ou o cuidador em risco e invalidará a garantia do produto.

6.4 Em caso de dúvida sobre o uso contínuo e seguro do seu produto Firefly ou se alguma peça falhar, deixe de usar o produto imediatamente e entre em contacto com a nossa equipa de Atendimento ao Cliente o mais rapidamente possível.

6.5 Execute todos os ajustes posicionais relevantes e assegure-se de que está bem seguro antes de colocar o utilizador neste produto.

6.6 Nunca deixar o produto sobre uma superfície com mais de 5 graus de inclinação. Não esquecer de bloquear os rodízios.

6.7 O produto contém componentes que podem representar um risco sério de asfixia para crianças pequenas. Verifique se os botões e parafusos de bloqueio que estão ao alcance estão apertados e seguros em todos os momentos.

6.8 Limpe o produto regularmente. Não use produtos de limpeza abrasivos. Realize verificações de manutenção regularmente para garantir que o seu produto está em boas condições de funcionamento.

6.9 O não cumprimento das instruções do utilizador pode colocar a criança em risco.

6.10 O produto deve ser guardado em segurança e não deve ser usado se algumas das peças estiver danificada.

6.11 Os produtos Leckey cumprem com a regulamentação de segurança contra incêndios de acordo com a EN12182. O Pedal MyWay cumpre com os requisitos da EN1021-1. No entanto o produto deve ser mantido afastado de todas as fontes diretas de calor, incluindo chamas, cigarros, aquecedores elétricos e a gás.

6.12 O produto foi desenhado para uso interno e externo sobre superfícies lisas e niveladas. O produto não é adequado para uso em terrenos irregulares ou inclinados. Quando não for usado, o produto deve ser guardado em local seco e não submetido a temperaturas extremas. A faixa de temperatura de operação segura do produto é de +0° a +40° Celsius.

6.13 Se o produto não for usado durante 6 meses ou mais, as baterias devem ser retiradas.

6.14 Os dados apresentados pela app são apenas para referência. Os terapeutas devem usar o seu próprio julgamento profissional ao determinar a terapia e a atividade apropriadas para uma criança.

6.15 Certifique-se de que nenhuma peça de vestuário solta pode entrar em contacto com as partes móveis dos pedais. (por exemplo, cordões de sapatos, calças largas)

6.16 Este dispositivo Leckey Connect não deve ser usado num ambiente rico em oxigénio.

SECÇÃO 07: CONTRAINDICAÇÕES E PRECAUÇÕES



Leia as contra-indicações e cuidados assinalados no manual do utilizador MyWay. Aplica-se ainda o seguinte na utilização do Pedal MyWay.

Contraindicações:

- Crianças com discrepância ou assimetria significativa no comprimento das pernas, que impede o contacto recíproco com as sandálias ao pedalar.
- Crianças com condições cardiorrespiratórias que possam ser exacerbadas com exercícios aeróbicos, como pedalar.

Cuidados:

- Durante a utilização, supervisione de perto a criança em todos os momentos.
- Nunca force os movimentos do pedal quando os pés da criança estão colocados nas sandálias.
- Para usar apenas em superfícies planas - não para terrenos irregular ou inclinados.
- Certifique-se de que as crianças que exibem hiperextensão dos joelhos para fora do dispositivo fletam os joelhos conforme os pedais se elevam.
- Certifique-se de que não há deslizamento do arnês em crianças com dispositivo que passa através da parede abdominal, como PEG, gastrostomia ou dispositivo abdominal in situ, como a Bomba de Baclofen.
- Certifique-se de que as crianças com função respiratória comprometida, e que podem sofrer um aumento do esforço respiratório devido ao ajuste do arnês, respiram livremente (para o fisioterapeuta monitorizar o esforço respiratório, a cor e a frequência respiratória).
- Certifique-se de que a criança inicialmente não usa o Pedal MyWay sem aumentar a tolerância ao mesmo, pois isto representa um risco de tensão muscular.
- Reveja o uso do Pedal MyWay em crianças com dificuldades de aprendizagem significativas ou com problemas comportamentais que representem um risco de possíveis lesões para a criança e/ou cuidador.
- Os dados apresentados pela app são apenas para referência. Os terapeutas devem usar o seu próprio julgamento profissional ao determinar a terapia e a atividade apropriadas para uma criança.

SECÇÃO 08: LIGAÇÃO DO PEDAL AO MYWAY E CONFIGURAÇÃO PARA O UTILIZADOR

SECÇÃO 8.1: FIXAR AS SANDÁLIAS

Liberte o botão e remova as anilhas dos parafusos da sandália. **A**

Para sandálias tamanho 2 - passe os parafusos através dos orifícios numerados '2' no Pedal MyWay. Para sandálias tamanho 3 - passe através dos orifícios numerados '3'. **B**

Aplique a anilha de borracha, anilha metálica e, em seguida, aperte o botão. Repita para todos os 4 parafusos. **C**

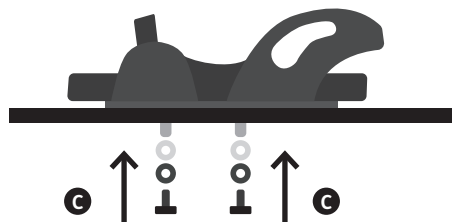
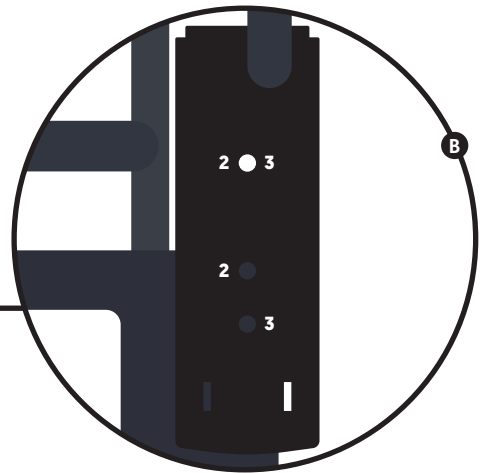

SECÇÃO 8.2: RETIRAR O GUIADOR

Solte o grampo rápido **A** e levante o guiador para cima para o remover. **B**



Se estiver a fazê-lo com a criança no produto, certifique-se de que protege bem o seu rosto.

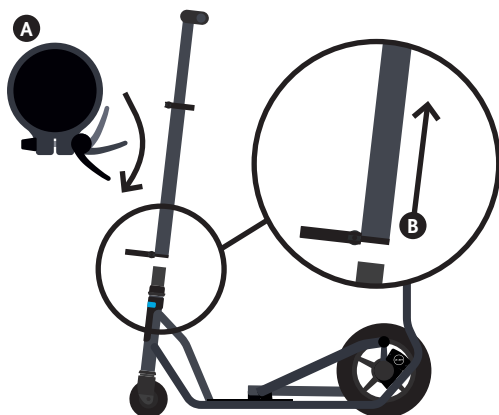

SECÇÃO 8.3: APLICAR A TAMPA PARA MANUSEAR O RECETOR

- A** Remova a tampa da coluna de direcção e vire ao contrário.
- B** Envolve em volta do recetor do punho e aperte as abas de Velcro.
- C** Dobre a terceira aba de Velcro para baixo para cobrir totalmente o manípulo do recetor.



Deve ser usado quando a barra de manuseamento é removida para proteger o utilizador contra contacto com a coluna de direcção.

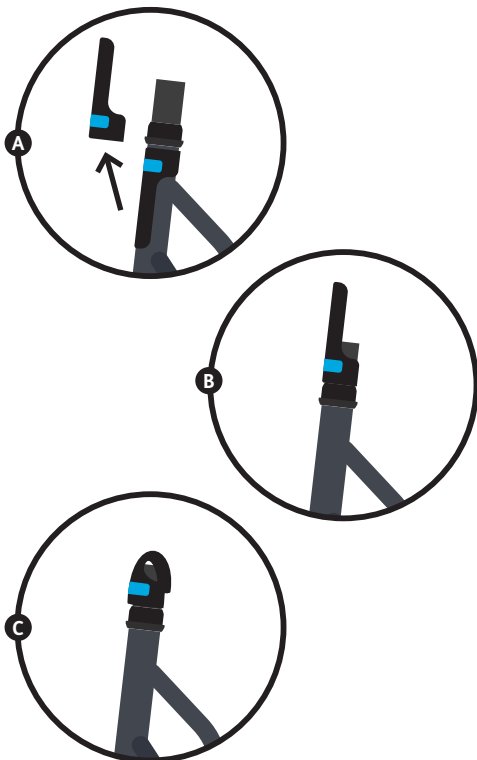

SECÇÃO 8.4: LIBERTAR O SUPORTE-H

- A** Solte os dois grampos rápidos.
- B** Deslizar o suporte-h para a sua posição mínima.

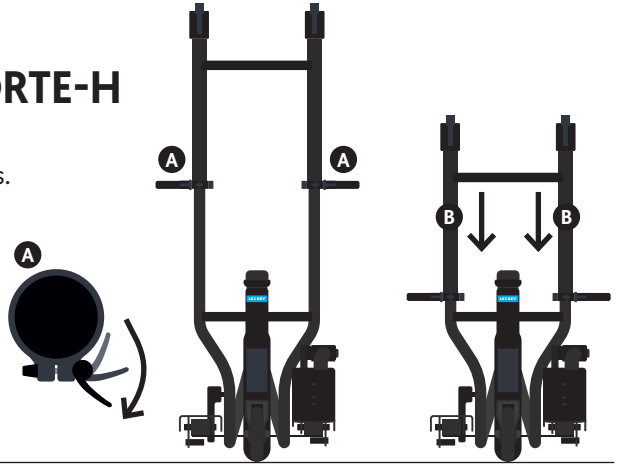

SECÇÃO 8.5: TRANSFERIR O UTILIZADOR PARA O MYWAY

Existem dois cenários para transferir o utilizador para o MyWay.

1. Transferir o utilizador para o MyWay antes dos pedais serem fixados (recomendado).

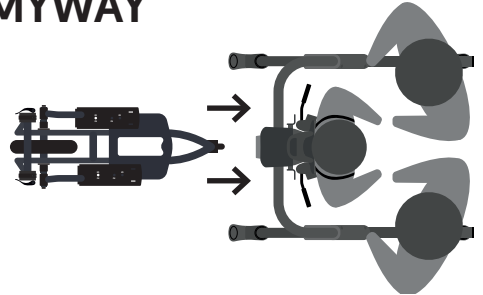

2. Transferir o utilizador com o arnês colocado depois dos pedais terem sido fixados. (Se usar este método, consultar a **SECÇÃO 8.6** antes de o fazer.)

Ajude o utilizador a pisar nos pedais. Primeiro, ligue o arnês ao MyWay. Depois, prenda os pés do utilizador nas sandálias.

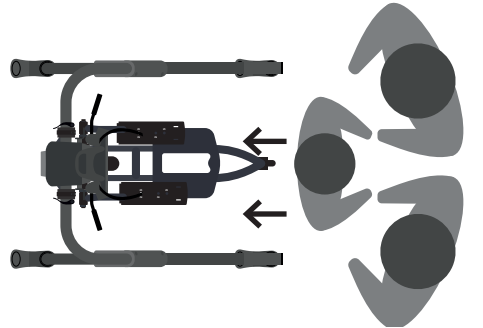

Aviso - Se o utilizador não conseguir suportar peso, deve usar um dispositivo de elevação para o transferir para o MyWay.



Recomendamos que 2 pessoas apoiem os movimentos de transferência.

SECÇÃO 8.6: POSICIONAR O PEDAL MYWAY

- A** Aplique os travões nas 4 rodas do quadro MyWay.



Se o utilizador estiver colocado no MyWay, uma segunda pessoa deve levantar as pernas do utilizador para cima e afastá-las da área em que os pedais serão posicionados.

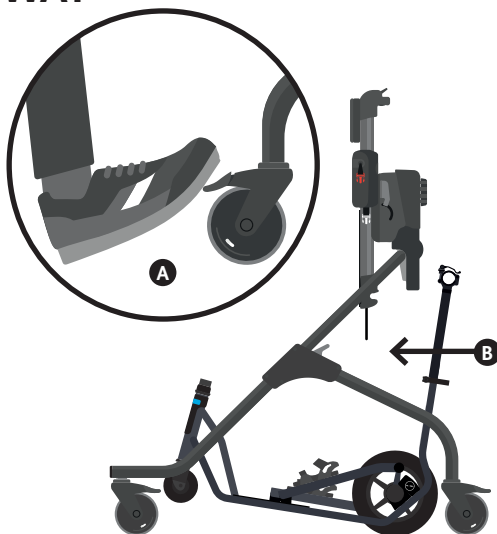

- B** Coloque o Pedal MyWay junto do quadro MyWay por trás e posicione os grampos por baixo da parte horizontal do quadro MyWay. (Ao fixar a S2 MyWay, será necessário levantar ligeiramente o Pedal MyWay na frente para os ajustar os grampos por baixo da parte horizontal do quadro MyWay.)

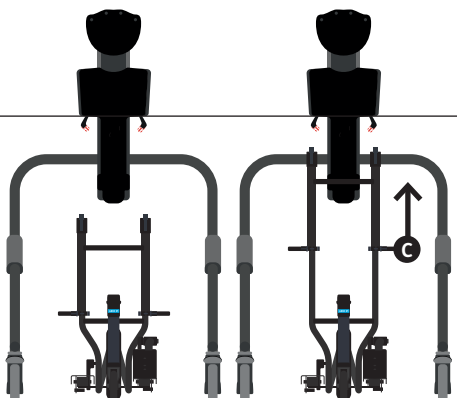

- C** Levante o suporte-H para que a parte horizontal do quadro MyWay encaixe no grampo.

- D** Fixe o grampo ao quadro MyWay colocando a secção superior do grampo sobre o tubo do quadro, encaixe a alavanca na parte superior e feche a alavanca.

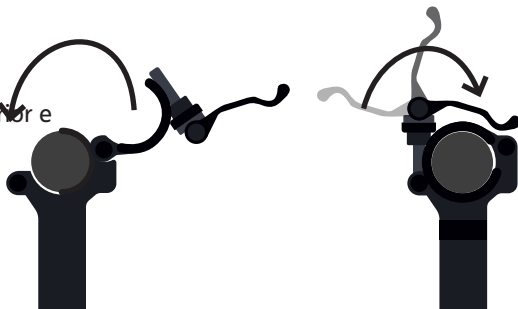

Assegure-se de que as 4 rodas do quadro MyWay e as 2 rodas do Pedal MyWay estão no chão. Se todas as rodas do MyWay não estiverem, pressione para baixo a parte horizontal do quadro MyWay para corrigir **E**. Se todas as rodas do Pedal não estiverem, pressione a barra de suporte para baixo do suporte-H para corrigir **F**.

G Aperte as alavancas do suporte-H.

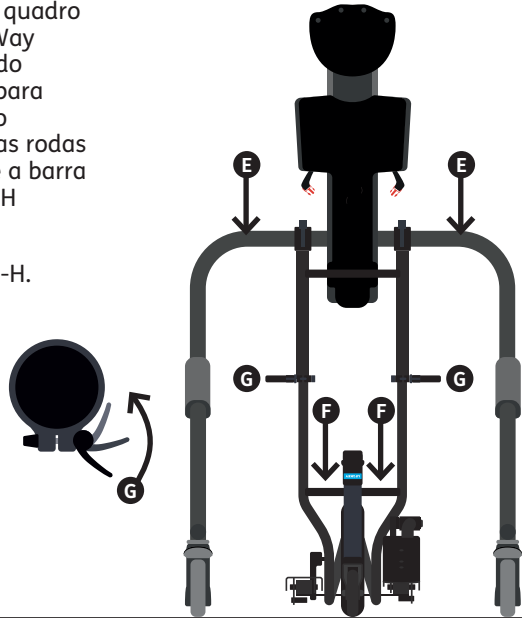

SECÇÃO 8.7: AJUSTAR A ALTURA DO UTILIZADOR

O Pedal MyWay levanta o utilizador a 10 cm do chão. Ajuste a altura em aproximadamente 5 cm acima do MyWay sem pedais e use um ajuste fino de altura **A** para elevar até à altura ideal para que a criança consiga pedalar ativamente.

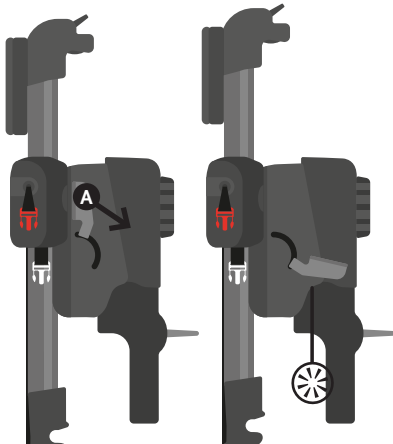

Certifique-se de que as correias da polia MyWay estão encaixadas, para evitar que entrem em contacto com a roda.

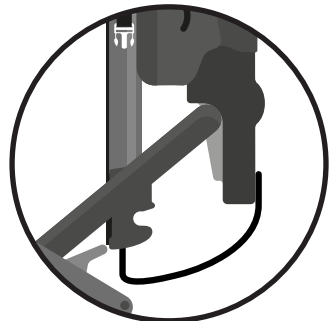

SECÇÃO 8.8: AJUSTAR A POSIÇÃO DA SANDÁLIA

Soltar os dois botões por baixo da placa da sandália. **A**

Deslize a sandália até à posição pretendida para facilitar a pedalada. **B**

Aperte os dois botões. **A**

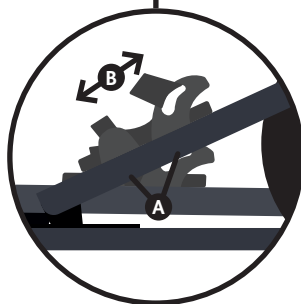

Certifique-se de que os travões estão aplicados em todas as rodas do chassis MyWay e que as pernas do utilizador são seguras por outra pessoa - para garantir que os pedais não se movem ao ajustar as sandálias.

SECÇÃO 8.9: APERTAR AS TIRAS DAS SANDÁLIAS

Coloque o suporte de tornozelo na ranhura do calcanhar da sandália. Passe as tiras brancas através dos orifícios plásticos do suporte de tornozelo. **A**
Prensa o botão na parte de trás da sandália. **B**

Posicione o pé do utilizador na sandália, garantindo que o calcanhar fica o mais afastado possível. Passe a correia vermelha em volta do tornozelo do utilizador e através do laço em plástico. Estique bem e prenda o velcro **C**

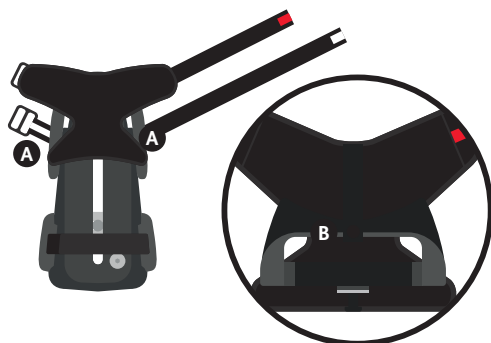

Certifique-se que mantém o pé do utilizador no lugar enquanto prende a tira para evitar que possam chutar para fora ou ficar em pé na sua mão.

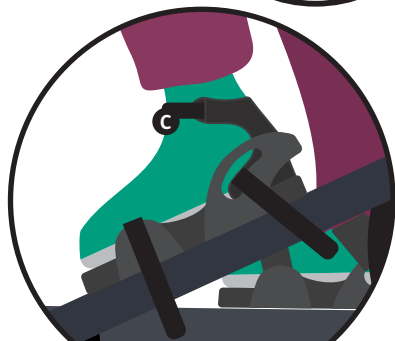

Continuação

SECÇÃO 8.10: APERTAR AS TIRAS DAS SANDÁLIAS

Repita o processo com a tira branca, passando-a sobre o peito do pé do utilizador. **D** Coloque a tira do dedo do pé sobre a frente do pé do utilizador e prenda o velcro. **E**



O utilizador pode requerer movimento adicional do calcanhar dentro do suporte da sandália, por ex. se estiver a usar talas de tornozelo. Para permitir o movimento no calcanhar, solte a tira branca.

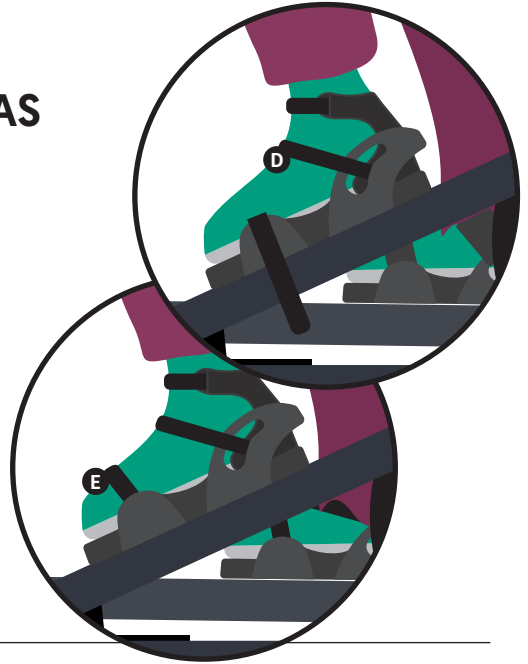

SECÇÃO 8.11: TAMPA DO RECETOR DO MANÍPULO DE RETORNO

- A** Remova a tampa do recetor do manípulo de retorno.
- B** Coloque sobre a coluna de direção e prenda o Velcro.

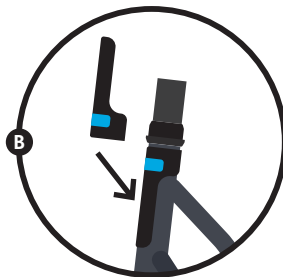
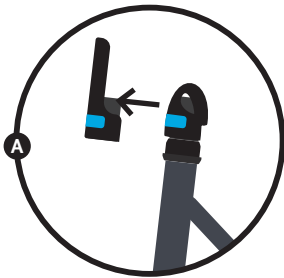

SECÇÃO 8.12: FIXAR O GUIADOR

Coloque o guiador no recetor, alinhando a chave e a ranhura para que este seja completamente alimentado. **A**

Prenda no lugar apertando a alavanca. **B**



Se estiver a fazê-lo com a criança no produto, certifique-se de que protege bem o seu rosto. Cuidado para não prender os dedos ao colocar o guiador no recetor.

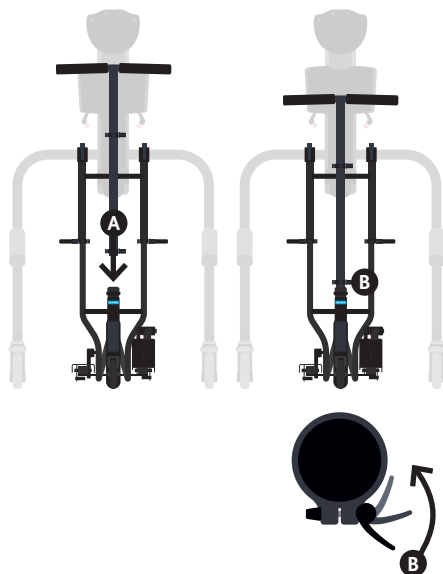

SECÇÃO 8.13: AJUSTAR O GUIADOR

Solte a alavanca de ajuste de altura. **A**
Deslize as tiras para a altura pretendida.
Aperte a alavanca de ajuste.



Se estiver a fazê-lo com a criança no produto, certifique-se de que protege bem o seu rosto. Certifique-se de que as tiras não estão ajustadas para uma altura em que a criança lhes pode bater com a cabeça.

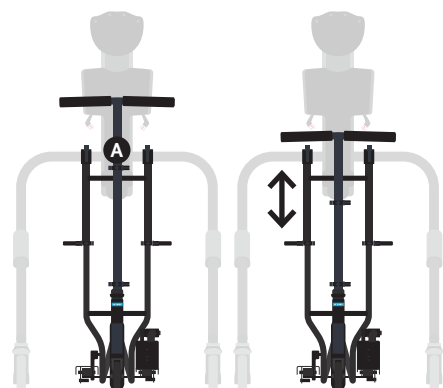

SECÇÃO 9: RETIRAR O UTILIZADOR E DESPRENDER O PEDAL DO MYWAY

Retirar o guiador **A**

Colocar a tampa para manusear o recetor **B**

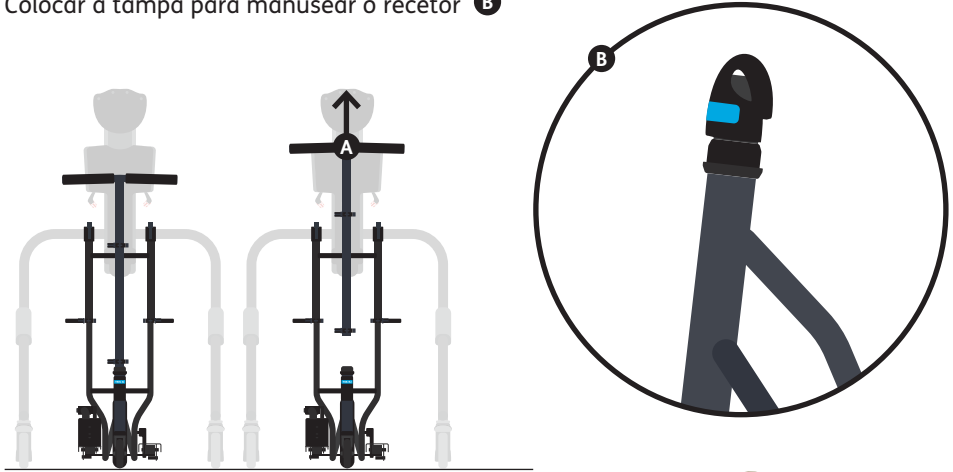

Retirar o utilizador

Aplique os travões nas 4 rodas. **A**

Retire as tiras de sandália dos pés do utilizador. **B** Retire o utilizador do MyWay e transfira-o.

1. Apoie a saída dos pedais e afaste do dispositivo.

OU

2. Se não suportar totalmente o peso, o utilizador deve ser içado para fora dos pedais.



Recomendamos que 2 pessoas apoiem os movimentos de transferência.

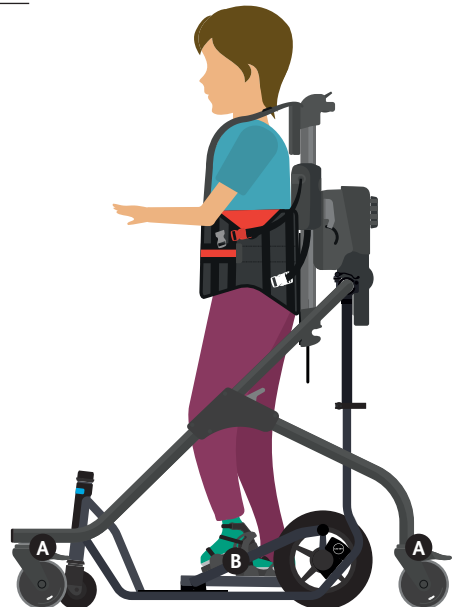

SECÇÃO 10: USAR OS PEDAIS PELA PRIMEIRA VEZ

Recomendamos realize uma rotação passiva quando a criança estiver colocada - para garantir que todo o posicionamento (altura do utilizador, sandálias, tiras de sandália) é o adequado para essa criança.



Se a criança apresentar uma resistência considerável ao movimento ou mostrar desconforto grave, interrompa a utilização do Pedal MyWay. Na eventualidade de a criança ter uma convulsão, retire as tiras da sandália e solte as fivelas coloridas do arnês do MyWay.



SECÇÃO 11: CONFIGURAÇÃO DO LECKEY CONNECT

SECÇÃO 11.1: INSERIR / SUBSTITUIR AS BATERIAS

Retire os dois parafusos com uma chave de fendas Pozidriv 1 (PZ1) e retire a tampa das baterias. **A**

Insira 2 baterias AAA nas respetivas posições. **B**

Reposicione a tampa e prenda com os 2 parafusos.

Vida útil das baterias

Quando o produto está em utilização, a capacidade das baterias é indicada pela luz intermitente no botão do dispositivo Leckey Connect.

Vermelho lento = FRACA

Vermelho rápido = VAZIA

A capacidade das baterias também é apresentada pela app quando está ligado ao Pedal MyWay e a executar uma sessão ao vivo.



Para garantir o desempenho ideal, recomendamos o uso de baterias Duracell Plus AAA.

Certifique-se de que o anel está presente e posicionado corretamente antes de voltar a colocar a tampa.

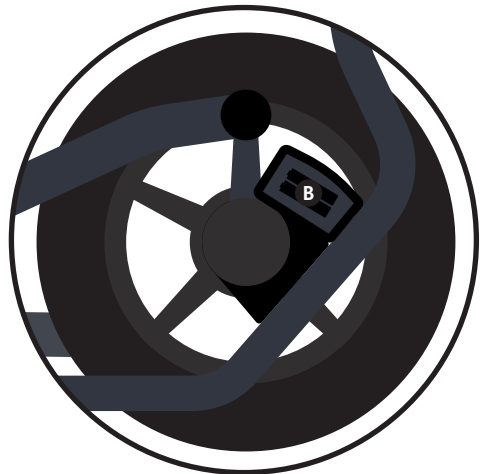
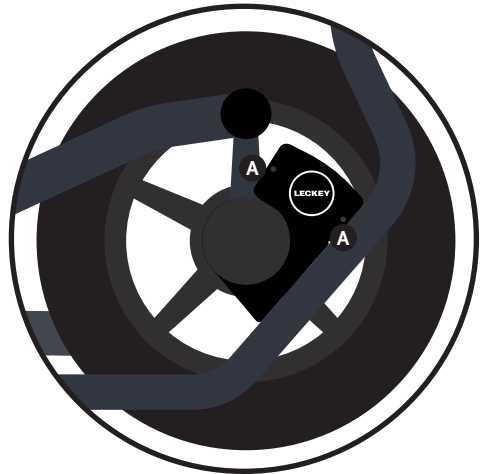

SECÇÃO 11.2: DOWNLOAD DA APP

Visite a Google Play Store e procure a app Leckey Connect. Siga as instruções de download e instale a app no seu telemóvel.



Consulte a Google Play Store regularmente para verificar se está a usar a versão mais recente da app. A app Leckey Connect é compatível com Android 5.0 e superior.

SECÇÃO 11.3: CRIAR UMA NOVA CONTA DE TERAPEUTA

Quando abrir a app pela primeira vez, selecione ‘**registar aqui**’ e insira os detalhes solicitados para criar uma conta. **A**

Receberá um e-mail com um código de verificação. É requerido que digite o mesmo na app para ativar a sua conta. **B**



Para usar a app, é necessário uma ligação à rede (WIFI ou dados móveis). O Bluetooth e os serviços de localização devem estar ativos no seu dispositivo móvel. Consulte os “termos e condições” e a “política de privacidade” para saber como as informações fornecidas são usadas e geridas. Nota - a sua password não deve ter menos que 8 caracteres, conter pelo menos um número, uma letra maiúscula e uma letra minúscula. Para eliminar uma conta de terapeuta, contacte connectsupport@leckey.com

A

B

Complete sign-up please enter the verification code from your confirmation email in order to confirm your email address and begin using the app.

Confirmation Code
123456

SUBMIT CONFIRMATION CODE

RESEND EMAIL

1 2 3 -
4 5 6 -
7 8 9 -
, 0 . ✓

SECÇÃO 11.4: CRIAR/ELIMINAR CONTA DE CRIANÇA

Depois de autenticado, seleccione **adicionar uma nova criança** **A**

Digite o nome da criança e o endereço de e-mail do progenitor/responsável. **B**

O progenitor/responsável receberá um e-mail solicitando o seu consentimento. Até o consentimento ser dado, essa criança irá aparecer na sua lista como pendente e não poderá recolher os seus dados. Se precisar de reenviar o e-mail de consentimento, seleccione-o na sua lista de crianças e pressione **reenviar o e-mail de consentimento**.

Depois do consentimento ser dado, é necessário inserir os restantes detalhes sobre a criança. Para o fazer seleccione a criança e pressione o ícone de edição no canto superior direito do ecrã. Digite as informações solicitadas. **C**

Nota - é possível editar essas informações a qualquer momento seleccionando a criança e pressionando o ícone de edição.

Aqui, também é possível eliminar a conta de uma criança, seleccionando **eliminar criança**. **D**



Consulte os “termos e condições” e a “política de privacidade” para saber como as informações fornecidas são usadas e geridas.

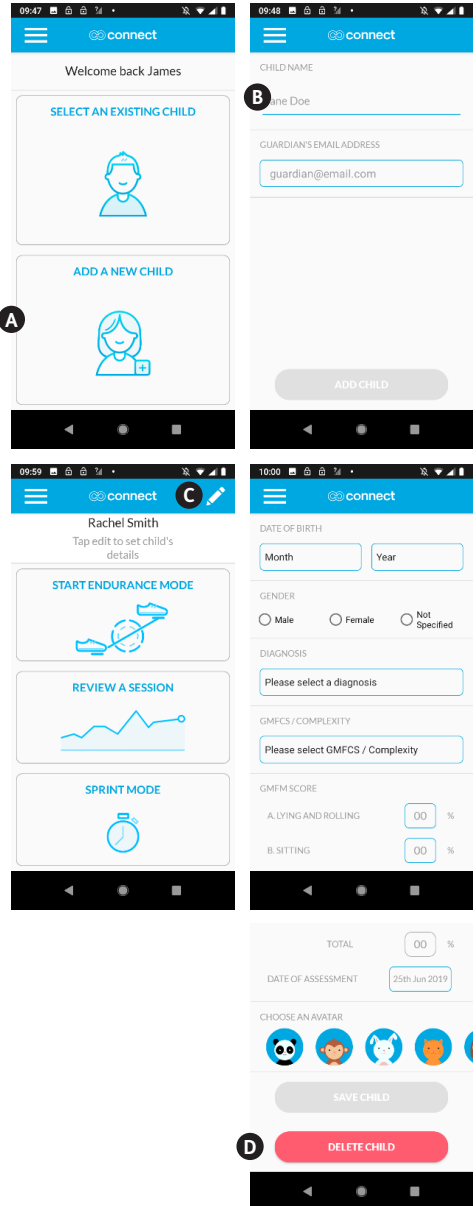

SECÇÃO 12: REALIZAR SESSÃO DE RESISTÊNCIA

A sessão de resistência permite-lhe ver os dados de velocidade e de distância ao vivo durante um período à sua escolha. Quando termina a sessão, é exibido um resumo do desempenho da criança durante a sessão. Cada sessão é guardada no perfil da criança, disponível para análise através da app ou do portal web.

- Abra a app e insira os dados de acesso.
- Pressione **selecionar uma criança existente**. **A**
- Procurar uma criança percorrendo a lista ou usando a barra de pesquisa. **B**
- Selecione a criança.
- Selecione **iniciar o modo de resistência**. **C**
- Quando aparece o ecrã de **deteção de dispositivos**, pressione o botão no dispositivo do Pedal MyWay. **D**
- Quando aparece o **Leckey Connect** no ecrã, selecione-o.
- Quando aparece o ecrã **calibrar**, gire a roda do Pedal MyWay a uma curta distância até este ecrã desaparecer. A app e o Pedal MyWay estão agora ligados. **E**
- Para começar a gravar dados, pressione **Start**. **F**
- Para selecionar qual aparece no centro do ecrã, pressione a leitura à distância ou em velocidade. **G**
- Para parar de gravar dados, pressione **Stop**. **H**
- Para adicionar notas, selecione **Sim** quando inquirido. **I**
- Quando a sessão termina, é apresentado um resumo dos dados recolhidos.

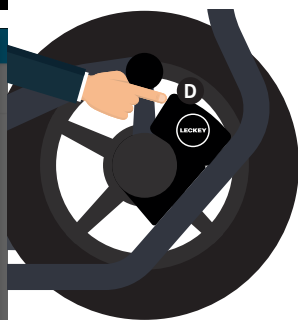
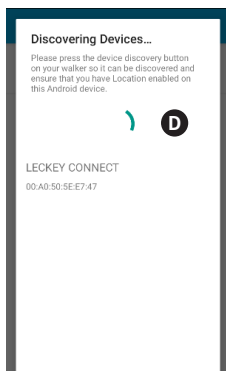
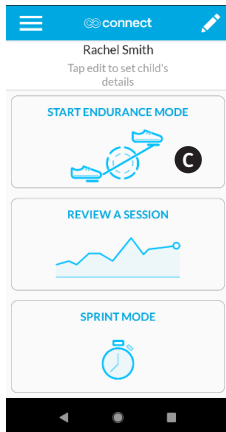
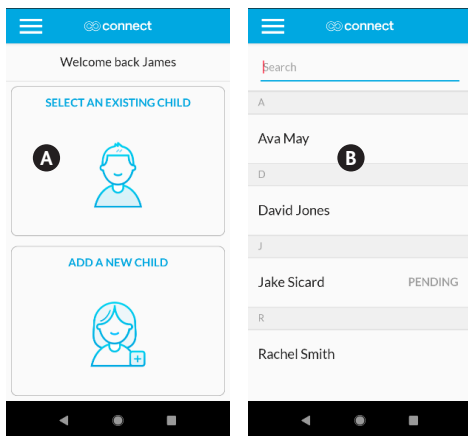

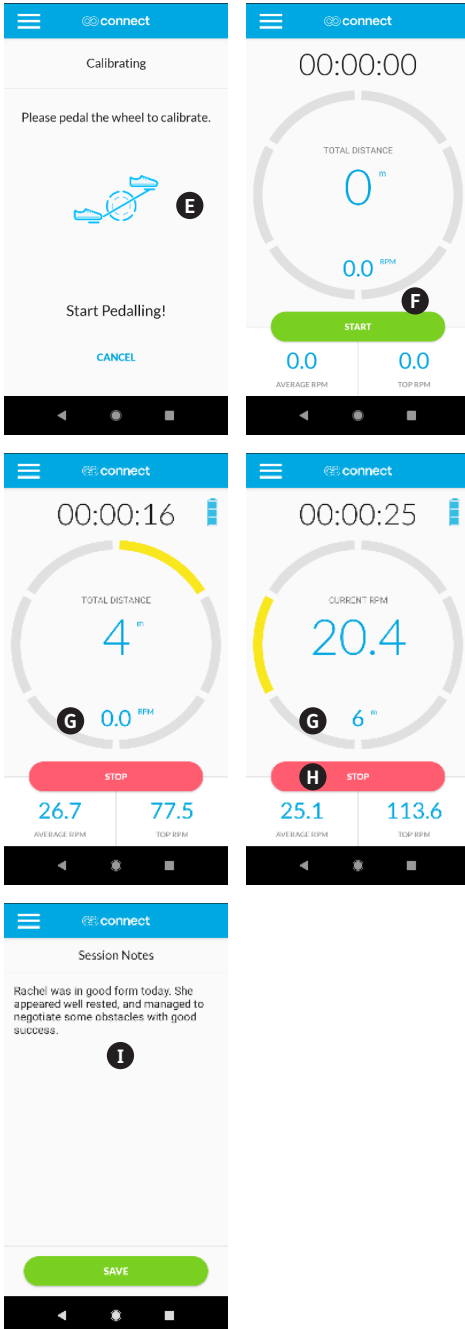

Para que a app possa ligar-se ao seu Pedal MyWay, é necessário ter o Bluetooth e os serviços de localização ativos no seu dispositivo móvel. O botão no dispositivo Leckey Connect é usado para o ligar.

Depois de pressionado, pisca rapidamente em verde quando estiver disponível para ligação. Quando estiver ligado a um dispositivo móvel, pisca lentamente em verde. O botão NÃO é usado para desligar o dispositivo. O dispositivo desliga automaticamente depois de vários minutos de inatividade.

O seu dispositivo móvel precisa de ficar a uma distância de 10 metros do Pedal MyWay. Se exceder essa distância, a app perde a ligação e os dados da sua sessão são perdidos.

Para realizar uma sessão de resistência com uma criança para a qual ainda não recebeu consentimento, aceda a **SELECIONAR UMA CRIANÇA EXISTENTE** e seleccione a criança. De seguida, pressione **INICIAR SESSÃO ANÓNIMA**.

Os dados apresentados pela app são apenas para referência. Os terapeutas devem usar o seu próprio julgamento profissional ao determinar a terapia e a atividade apropriadas para uma criança.

SECÇÃO 13: REALIZAR SESSÃO DE SPRINT

O Modo Sprint é uma sessão que dura 30 segundos. Os dados de velocidade e distância são registados durante a sessão e estão disponíveis para revisão depois de terminada a sessão. Esse modo deve ser usado como um teste de referência para avaliar o progresso de uma criança em intervalos regulares.

- Abra a app e insira os dados de acesso.
- Pressione **selecionar uma criança existente**.
- Procurar uma criança percorrendo a lista ou usando a barra de pesquisa.
- Selecione a criança.
- Selecione **modo sprint**.
- Quando aparece o ecrã de **deteção de dispositivos**, pressione o botão no dispositivo do Pedal MyWay.
- Quando aparece o **Leckey Connect** no ecrã, selecione-o.
- Quando aparece o ecrã **calibrar**, gire a roda do Pedal MyWay a uma curta distância até este ecrã desaparecer. A app e o Pedal MyWay estão agora ligados.
- Para iniciar a sessão, pressione **sim** quando inquirido. **A**
- Para adicionar notas, selecione **sim** quando inquirido. **B**
- Quando a sessão termina, é apresentado um resumo dos dados recolhidos. **C**

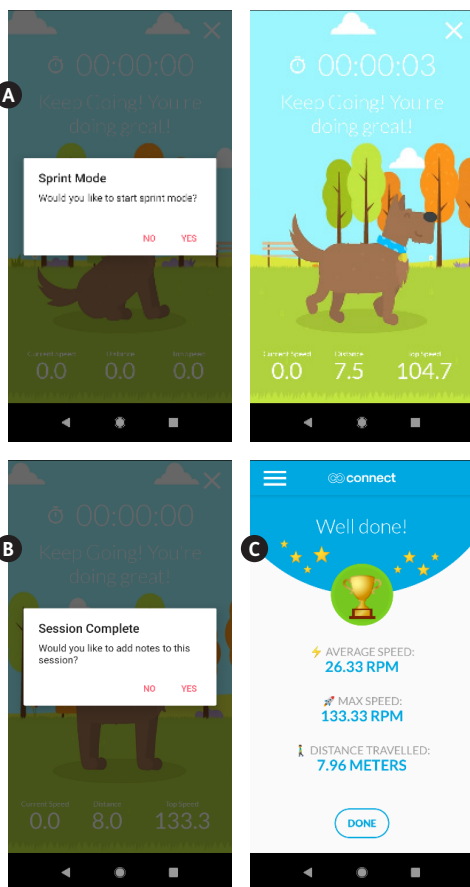

SECÇÃO 14: REVER SESSÕES ANTERIORES

- Abra a app e insira os dados de acesso.
- Pressione **selecionar uma criança existente**.
- Procurar uma criança percorrendo a lista ou usando a barra de pesquisa.
- Selecione a criança.
- Selecione **rever uma sessão**. **A**
- Selecione uma sessão para rever.
- Numa sessão, pode seleccionar **comparar todas as sessões** para ver informações sobre todas as atividades da criança. **B**
- Numa sessão, também pode adicionar ou alterar notas seleccionando **adicionar uma nota**, ou eliminar a sessão seleccionado **eliminar sessão**.

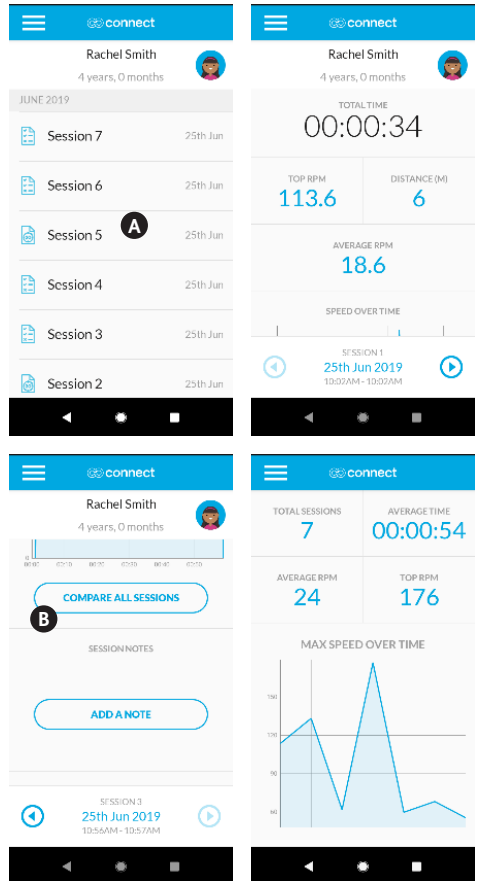

SECÇÃO 14: REVER SESSÕES ANTERIORES

Força do pé direito/esquerdo (BETA*)

Este recurso fornece uma leitura de velocidade para quando o pé esquerdo do utilizador deva estar a ser empurrado para baixo e para quando o pé direito deva estar a ser empurrando para baixo. Isto é para fornecer uma indicação caso um utilizador possa estar a usar o Pedal MyWay assimetricamente através da postura ou do tónus. Esta indicação pode ser útil para ajudar os terapeutas a reconhecer a necessidade de focar a terapia num lado específico de determinado utilizador.

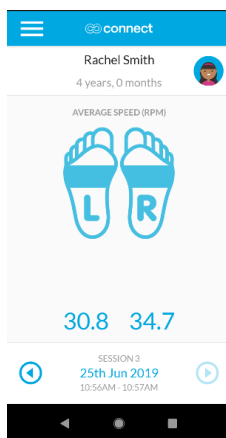

O que deve ser considerado ao usar-se estes dados...

1. O utilizador pode usar as tiras de sandália para puxar para cima com a perna mais forte, em vez de empurrar com a sua perna mais fraca. Deve ser observada a ocorrência desta possibilidade para identificar esta situação.
2. Ao percorrer cantos arredondados, a perna interior do utilizador tem tendência para empurrar mais rapidamente, afetando potencialmente as leituras. Realizar sessões individuais numa linha reta é a melhor forma de obter dados mais claros deste recurso.
3. Os dados também podem ser afetados pelo utilizador posicionado assimetricamente no MyWay, ou pelo posicionamento do Pedal MyWay descentrado no quadro MyWay. Certifique-se de que tudo está alinhado para obter dados mais claros.

* Este recurso está a ser testado e não foi totalmente validado. Deve ser usada discrição ao interpretar os dados.

SECÇÃO 15: LOGOUT

Selecione o ícone do menu no topo esquerdo e selecione **logout**. **A**

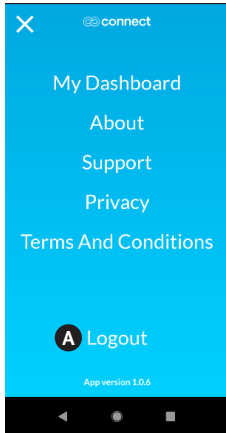

SECÇÃO 16: REDEFINIR PASSWORD

No ecrã de login selecione **problemas com o login** e siga as instruções. **B**

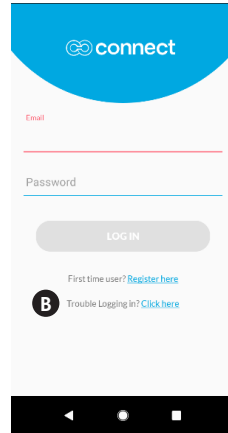

SECÇÃO 17: ELIMINAR CONTA DA CRIANÇA

Abra a app e insira os dados de acesso.

Pressione **selecionar uma criança existente**.

Procurar uma criança percorrendo a lista ou usando a barra de pesquisa.

Selecione a criança.

Selecione o ícone editar no canto superior esquerdo. **A**

Vá até ao fundo e selecione **eliminar criança**. **B**

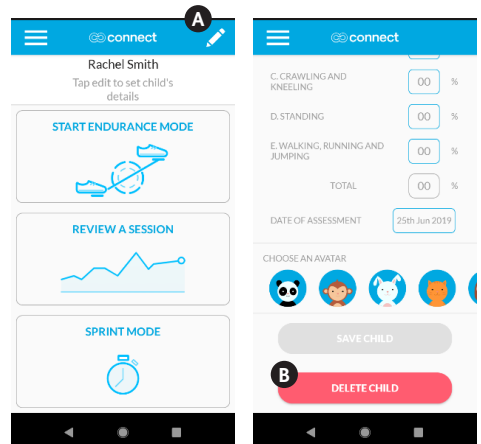

SECÇÃO 18: RETRIBUIR O TERAPEUTA DA CRIANÇA

Para passar uma criança de uma conta de terapeuta para outra, contacte connectsupport@leckey.com.

SECÇÃO 19: ELIMINAR CONTA DO TERAPEUTA

Para eliminar uma conta de terapeuta, contacte connectsupport@leckey.com.

SECÇÃO 20: LOGIN NO PORTAL WEB

Visite www.leckeyconnect.com, insira os seus dados de acesso e seleccione **Login**.

SECÇÃO 21: REVER DADOS

- Seleccione **criança** na barra de menus. **A**
- Procure a criança percorrendo a lista ou usando a barra de pesquisa. **B**



O Portal Web é apenas para visualização e download de dados da sessão. Para adicionar, editar ou eliminar informações, deve ser usada a app para dispositivos móveis.

Continuação

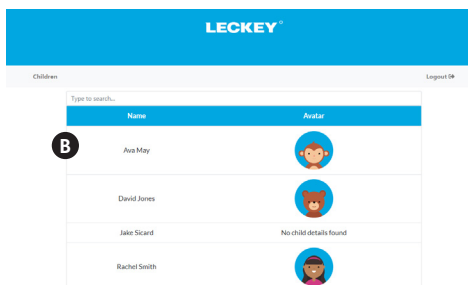
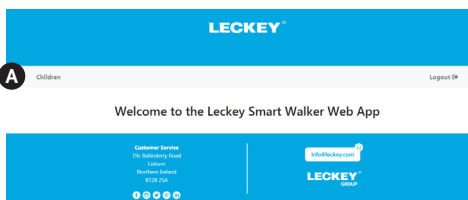
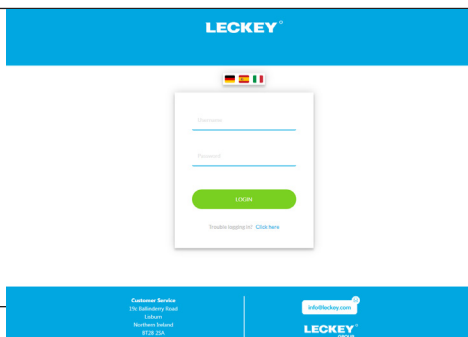

SECÇÃO 21: REVER DADOS

- Selecione uma criança para apresentar o seu perfil e lista de sessão. **C**
- Selecione uma sessão individual na lista para ver os dados para esta sessão. **D**
- Para fazer o download de uma folha de cálculo com todos os dados da sessão de um utilizador, vá até o final da lista de sessões e selecione **download relatório do paciente**. **E**

LECKEY

Children Logout 08

Rachel Smith

C

Date of Birth: 01/2015
 Gender: Female
 Diagnosis: Other
 GMS: 82
 GMFM Assessment Date: 25/06/2019

GMFM Percentages:
 Lying and Rolling: 55%
 Sitting: 55%
 Crawling and Knawling: 55%
 Standing: 75%
 Walking, Running and Jumping: 55%
 Total Score: 61%

| Type | Session | Distance | Date | Note |
|------|-----------|----------|--------------|------|
| | Session 7 | 20.32m | 25 June 2019 | |
| | Session 6 | 12.36m | 25 June 2019 | |

Walking, running and jumping: 55%
 Total Score: 61%

| Type | Session | Distance | Date | Note |
|----------|-----------|----------|--------------|------|
| | Session 7 | 20.32m | 25 June 2019 | |
| D | Session 6 | 12.36m | 25 June 2019 | |
| | Session 5 | 5.13m | 25 June 2019 | |
| | Session 4 | 19.06m | 25 June 2019 | |

Time: 10:59 - 11:00
Distance: 19.06m
Average Speed: 24.03 gpm
Top Speed: 126.97 gpm
Left Foot Strength: 30.85 gpm
Right Foot Strength: 35.56 gpm

GMFM Percentages:
 Lying and Rolling: 55%
 Sitting: 55%
 Crawling and Knawling: 55%
 Standing: 75%
 Walking, Running and Jumping: 55%
 Total Score: 61%

Session 3: 19.58m, 25 June 2019
 Session 2: 7.96m, 25 June 2019
 Session 1: 6.49m, 25 June 2019

BACK **DOWNLOAD PATIENT REPORT**

**Walking, running and jumping: 55%
 Total Score: 61%**

E

BACK **DOWNLOAD PATIENT REPORT**

Customer Service
 24x7 Helpline and Live Chat
 8778 55A

Healthcare.com

LECKEY

SECÇÃO 22: RESOLUÇÃO DE PROBLEMAS

- Se não conseguir fazer login na app,
 - Assegure-se de que tem os dados WIFI ou móveis ativos no seu dispositivo e tem sinal suficiente.
 - Assegure-se de que está a usar o endereço de e-mail e a password corretas.
- Se a app congelar, feche-a completamente e volte a abrir. Se continuar a congelar, desinstale a app. Faça o download da versão mais recente do Google Play Store e instale.
- Se não conseguir estabelecer uma ligação entre a app e o Pedal MyWay ou a ligação continuar a cair,
 - Confirme se as baterias têm carga suficiente.
 - Confirme se os serviços Bluetooth e de localização ativos no seu dispositivo.
 - Confirme se o Pedal MyWay está a 10 metros do dispositivo móvel.

SECÇÃO 23: LIMPEZA E CUIDADOS

Tiras dos tornozelos

- Os estofos podem ser colocados na máquina de lavar e lavados a 40 °C ou menos. Quando lavar pela primeira vez, lave-os separadamente de outras peças para reduzir o risco de perda da cor.
- Não seque na máquina ou passe a ferro a almofada ou o cinto.
- Retire as manchas o mais rapidamente possível, com um pano absorvente, toalha ou esponja. É suficiente passar uma esponja molhada em água quente e sabão em sujidade comum e pequenos derrames, mas com cuidado para não saturar o tecido e espalhar a mancha.
- Podem ser usados agentes de limpeza antissépticos em manchas mais resistentes. Certifique-se de que os produtos de limpeza são totalmente removidos.
- Não use solventes para limpar ou remover nódoas.
- Não use lixívia no produto.
- Não limpe a seco.

Quadro do pedal

- Podem ser usados para a limpeza diária, sabão e água ou spray antibacteriano.
- Para limpeza profunda, pode ser usado um equipamento de limpeza a vapor de baixa pressão. (Remova o dispositivo Leckey Connect)
- Não use solventes para limpar componentes de plástico ou metal.
- Confirme sempre que o arnês está seco antes de usar.
- Não use uma mangueira nem mergulhe o dispositivo Leckey Connect. Certifique-se de que o compartimento das baterias está bem aparafusado ao limpar com um pano húmido.

SECÇÃO 24: INSPEÇÃO DIÁRIA

Recomendamos que as verificações visuais diárias do equipamento sejam realizadas pelos terapeutas, cuidadores ou pais para garantir que o produto está seguro para uso. As verificações recomendadas são detalhadas abaixo.

- Confirme se os grampos do conector estão bem encaixados no quadro MyWay.
- Confirme se os grampos rápidos de ajuste estão bem encaixados.
- Verifique se o guiador está bem ligado ao pedal MyWay e se o grampo rápido de ajuste está suficientemente apertado.
- Verifique se a roda e o pedal estão em movimento livre.
- Verifique as tiras da sandália e procure sinais de desgaste.
- Verifique o dispositivo Connect relativamente a danos.
- Todos os grampos devem ser verificados regularmente para garantir que estão suficientemente apertados. Caso contrário, quando aberto, segure **A** e rode **B** para apertar.



Em caso de dúvida sobre a utilização segura do seu produto Leckey ou se alguma peça estiver danificada, deixe de usar o produto e contacte a nossa equipa de Atendimento ao Cliente ou com o seu revendedor local, o mais rapidamente possível.

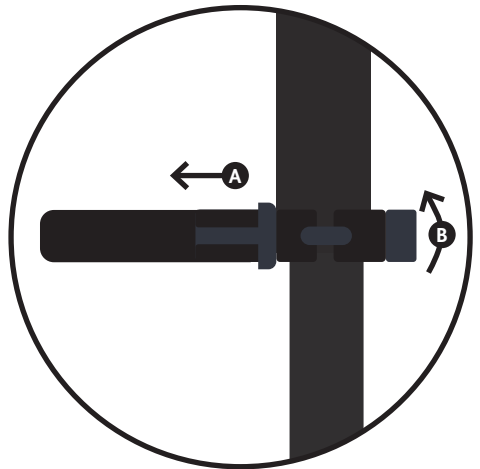

SECÇÃO 25: INSPEÇÃO ANUAL

A Leckey recomenda que cada produto seja submetido a uma inspeção detalhada, no mínimo, uma vez por ano e sempre que o produto seja reeditado para uso. Esta inspeção deve ser realizada por uma pessoa tecnicamente competente que tenha sido formada na utilização do produto e deve incluir, como requisito mínimo, as seguintes verificações.

- Confirme se os grampos do conector estão bem encaixados no quadro MyWay e não estão danificados.
- Confirme se os grampos rápidos de ajuste estão bem encaixados e não estão danificados.
- Verifique se o guiador está bem ligado ao pedal MyWay e se o grampo rápido de ajuste está suficientemente apertado.
- Verifique se a roda e o pedal estão em movimento livre, sem obstruções ou ruídos.
- Verifique se a roda da frente se movimentava livremente e sem sinais de danos.
- Verifique as tiras da sandália e procure sinais de desgaste.
- Verifique o dispositivo Connect relativamente a danos e confirme se a tampa das baterias está bem apertada.
- Verifique se todas as partes estão presentes e em boas condições.
- Verifique se não existem peças/parafusos/encaixes soltos.
- Verifique visualmente a estrutura do produto, garantindo que não existem sinais de fadiga ou rachas à volta das soldas.
- Verifique visualmente as peças em plástico do produto, garantindo que não existem sinais de fadiga ou rachas à volta das soldas.
- A Leckey recomenda que seja mantido um registo escrito de todas as inspeções anuais do produto.



Em caso de dúvida sobre a utilização segura do seu produto Leckey ou se alguma peça estiver danificada, deixe de usar o produto e contacte a nossa equipa de Atendimento ao Cliente ou com o seu revendedor local, o mais rapidamente possível.

SECÇÃO 26: REEMISSÃO

A maioria dos produtos Leckey é analisada e encomendada para atender às necessidades de um utilizador individual. Antes de reeditar um produto, recomendamos que o terapeuta que prescreveu o produto realize uma verificação de compatibilidade do equipamento para o novo utilizador e assegure que o produto que está a ser reeditado não contém modificações ou acessórios especiais.

Deve ser realizada uma inspeção técnica detalhada no produto antes da reedição. Isto deve ser realizado por uma pessoa tecnicamente competente que tenha sido formada na utilização e inspeção do produto. Para saber quais as verificações que deve realizar, consulte a secção 25 'Inspeção anual do produto'.

Certifique-se de que o produto foi limpo corretamente de acordo com a secção 23 'Informação sobre limpeza e manutenção' deste manual.

Verifique se foi fornecida uma cópia do manual do utilizador com o produto. Pode descarregar uma cópia do nosso website em www.leckey.com.

A Leckey recomenda que seja mantido um registo escrito de todas as inspeções realizadas durante a reedição do produto.



Aviso - em caso de dúvida sobre a utilização segura do seu produto Leckey ou se alguma peça estiver danificada, deixe de usar o produto e contacte a nossa equipa de Atendimento ao Cliente ou com o seu revendedor local, o mais rapidamente possível.

SECÇÃO 27: SERVIÇOS

A assistência técnica de todos os produtos Leckey deve ser efetuada apenas por pessoas tecnicamente competentes com formação adequada sobre a utilização do produto.

No Reino Unido e ROI, contacte o Centro de Assistência Leckey através do número +44(0) 2892 600750 onde a nossa Equipa de Atendimento ao Cliente está disponível para atender a todas as suas necessidades de assistência.

Todos os pedidos de serviço internacionais devem ser direcionados ao distribuidor autorizado da Leckey, que terá todo o prazer em ajudar. Para mais informações sobre os distribuidores Leckey, visite o nosso site em www.leckey.com.

SECÇÃO 28: INFORMAÇÃO TÉCNICA

| Espec. Produto (Tamanho/Peso) | |
|-------------------------------|---|
| Altura | 810mm–1050mm |
| Largura | 310mm |
| Comprimento | 795mm |
| Peso | 14kg |
| Sensores | O Leckey Connect usa três sensores Hall-Effect para medir padrões de movimento e determinar velocidade, distância e duração de utilização. O Leckey Connect usa três sensores Hall-Effect para medir padrões de movimento e determinar velocidade, distância e duração de utilização. [+/- 2% precisão] |
| Tecnologia sem fios | Comunicação sem fios Bluetooth Low Energy (BLE) 4.2. |
| Duração | 5 anos |
| Classificação IP | IP54 |
| Temperatura Ambiente | 0 to +40 °C |

Descrição de Símbolos



Cuidado



Este produto e/ou bateria não deve ser eliminado com o lixo doméstico. Deve eliminar este produto adequadamente de acordo com as leis e regulamentações locais



Consulte o manual do utilizador



Conformidade Europeia O produto está em conformidade com os requisitos da 93/42 CEE



Data de fabrico

Le MyWay Pedal, qui se fixe sur le dispositif MyWay, permet aux enfants de pédaler en position verticale, en travaillant les muscles des membres inférieurs dans l'amplitude des mouvements que l'enfant utiliserait pendant la marche et d'autres activités fonctionnelles.

MyWay Pedal intègre le système Leckey Connect qui capture les données de mouvement. Celles-ci s'affichent via l'application MyWay Pedal installée sur un smartphone, une tablette ou via notre portail en ligne.

SOMMAIRE

| | |
|---|-------|
| 01 Usage prévu | p.175 |
| 02 Déclaration de conformité | p.175 |
| 03 Conditions de garantie | p.175 |
| 04 Carnet d'entretien du produit | p.175 |
| 05 Formation technique au produit | p.176 |
| 06 Consignes de sécurité | p.177 |
| 07 Contre-indications et précautions | p.178 |
| 08 Fixation du pédalier au MyWay et réglage pour l'utilisateur | p.179 |
| 09 Extraire l'utilisateur et détacher le MyWay Pedal du cadre MyWay | p.187 |
| 10 Utiliser les pédales pour la première fois | p.188 |
| 11 Configuration de Leckey Connect | p.189 |
| 12 Séance d'endurance | p.192 |
| 13 Séance de sprint | p.194 |
| 14 Révision des séances précédentes | p.195 |
| 15 Déconnexion | p.197 |
| 16 Réinitialiser le mot de passe | p.197 |
| 17 Supprimer Compte enfant | p.197 |
| 18 Réaffecter un thérapeute à l'enfant | p.198 |
| 19 Supprimer Compte thérapeute | p.198 |
| 20 Connexion au portail web | p.198 |
| 21 Analyse des données | p.198 |
| 22 Dépannage | p.199 |
| 23 Consignes de nettoyage et d'entretien | p.200 |
| 24 Inspection journalière | p.201 |
| 25 Inspection annuelle | p.202 |
| 26 Réutilisation | p.203 |
| 27 Maintenance | p.204 |
| 28 Informations techniques | p.204 |

SECTION 01 : USAGE PRÉVU

Le MyWay Pedal, qui se fixe sur le dispositif MyWay, permet aux enfants de pédaler en position verticale, en travaillant les muscles des membres inférieurs dans l'amplitude des mouvements que l'enfant utiliserait pendant la marche et d'autres activités fonctionnelles.

L'application Leckey Connect capture les données de mouvement pour aider à mesurer les capacités d'un enfant, à saisir les progrès et à comparer les performances dans le temps.

MyWay Pedal est destiné aux enfants qui présentent une démarche anormale en raison d'une faiblesse musculaire ou qui ont besoin d'un dispositif d'aide à la marche ; aux enfants atteints de paralysie cérébrale GMFCS niveaux II-IV (et niveau V possible selon l'amplitude des mouvements) ; aux enfants qui présentent une démarche « crouch gait » entraînant un déséquilibre musculaire ou une faiblesse anti-gravité ; aux enfants qui présentent un faible tonus général, une faiblesse et une absence de stabilité articulaire ; aux enfants présentant une asymétrie dans la musculature des membres inférieurs ou une hémiplegie légère à moyenne ; aux enfants avant ou après intervention, à savoir traitement à la toxine botulique ou traitement à long terme après une chirurgie du membre inférieur.

Le MyWay Pedal convient à une utilisation avec le dispositif MyWay Taille 2 et Taille 3. Avec le Taille 2, il est adapté aux utilisateurs pesant jusqu'à 50 kg et ayant une hauteur d'épaule de 1 090 mm. Avec le Taille 3, il est adapté aux utilisateurs pesant jusqu'à 80 kg et ayant une hauteur d'épaule de 1 390 mm.

SECTION 02 : DÉCLARATION DE CONFORMITÉ

James Leckey Design Ltd., en sa qualité de fabricant et sous sa propre responsabilité, déclare que le MyWay Pedal est conforme aux exigences de la directive médicale 93/42/CEE EN 12182 relative aux aides techniques pour personnes handicapées et méthodes de test.

SECTION 03: CONDITIONS DE GARANTIE

La garantie s'applique uniquement si le produit est utilisé conformément aux conditions spécifiées et pour les besoins prévus, suivant l'ensemble des recommandations du fabricant (consulter également les conditions générales de vente, de livraison et de paiement). Le MyWay Pedal est couvert par une garantie de trois ans et le système Leckey Connect par une garantie d'un an.

SECTION 04: CARNET D'ENTRETIEN DU PRODUIT

Votre produit Leckey fait partie des dispositifs médicaux de catégorie 1 et, en tant que tel doit être prescrit, monté et révisé seulement par un technicien compétent, qui a été formé à l'utilisation de ce produit. Leckey recommande de tenir à jour un carnet d'entretien détaillant toutes les interventions de montage, de révision et les inspections annuelles de ce produit.

5. FORMATION TECHNIQUE AU PRODUIT (parents, professeurs et personnel soignant)

Votre produit Leckey fait partie des dispositifs médicaux de catégorie 1 et, en tant que tel Leckey recommande que les parents, professeurs et personnel soignant utilisant l'équipement soient informés par un technicien compétent sur les sections suivantes de ce manuel d'utilisation

SECTION 6 CONSIGNES DE SÉCURITÉ

SECTION 7 CONTRE-INDICATIONS ET PRÉCAUTIONS

SECTION 8 – 10 FIXATION DU PÉDALIER AU MYWAY ET RÉGLAGE POUR L'UTILISATEUR

SECTION 11 – 22 APPLICATION LECKEY CONNECT

SECTION 23 NETTOYAGE ET ENTRETIEN

SECTION 24 INSPECTION JOURNALIÈRE

SECTION 06: CONSIGNES DE SÉCURITÉ



6.1 Toujours lire toutes les consignes avant utilisation.

6.2 Ne jamais laisser sans surveillance tout utilisateur de l'équipement Leckey.

6.3 Utiliser exclusivement avec votre produit des composants approuvés par Leckey. Ne jamais tenter de modifier le produit. Le non-respect des consignes peut mettre l'utilisateur ou le personnel soignant en danger et annulera la garantie du produit.

6.4 En cas de doute concernant l'utilisation sûre de votre produit ou de risque de pièces défaillantes, cessez d'utiliser le produit et contactez notre équipe d'assistance clientèle ou vendeur local dès que possible.

6.5 Réaliser tous les réglages de positionnement appropriés de l'équipement et s'assurer qu'ils sont fermement fixés avant d'y placer l'utilisateur.

6.6 Ne jamais laisser le produit sur une surface présentant une déclivité supérieure à 5 degrés. Penser toujours à bloquer les roulettes.

6.7 Le produit contient des composants susceptibles de présenter un risque d'étouffement pour les petits. Toujours vérifier que les molettes de blocage et les boulons à la portée des enfants sont fermement serrés.

6.8 Nettoyer régulièrement le produit. Ne pas utiliser de nettoyeurs abrasifs. Procéder régulièrement à des contrôles de maintenance afin de vérifier que le produit est en bon état de marche.

6.9 Le non-respect du mode d'emploi peut mettre l'enfant en danger.

6.10 Le produit doit être soigneusement rangé et ne pas être utilisé en cas de pièces défectueuses.

6.11 Les produits Leckey répondent aux exigences de la norme EN12182 en matière de réglementation sécurité incendie. MyWay Pedal satisfait aux exigences de la norme EN1021-1. Néanmoins, le produit doit être tenu à l'écart de toutes sources de chaleur directe, notamment des flammes nues, cigarettes, radiateurs électriques et à gaz.

6.12 Le produit est destiné à un usage sur des surfaces lisses et planes, en intérieur et extérieur. Le produit ne convient pas à un usage sur sol au relief accidenté. Lorsqu'il ne sert pas, le produit doit être rangé dans un endroit sec non soumis à des températures extrêmes. La plage de température opérationnelle conseillée pour le produit est de +0° à +40°C.

6.13 Si le produit doit rester inutilisé pendant 6 mois ou plus, les piles doivent être retirées.

6.14 Les données présentées par l'application sont à titre de référence uniquement. Les thérapeutes devraient faire appel à leur propre jugement professionnel lorsqu'ils déterminent la thérapie et l'activité appropriées pour un enfant.

6.15 S'assurer qu'aucun vêtement ample ne puisse entrer en contact avec les parties mobiles des pédales. (lacets de chaussures, pantalons, etc.)

6.16 Ce système Leckey Connect ne doit pas être utilisé dans un environnement riche en oxygène.

SECTION 07: CONTRE-INDICATIONS ET PRÉCAUTIONS



Veillez consulter les contre-indications et précautions mentionnées dans le mode d'emploi du MyWay. Les mesures suivantes s'appliquent, en plus de celles relatives au MyWay, lors de l'utilisation du MyWay Pedal.

Contre-indications :

- Enfants dont la longueur des jambes est très différente ou asymétrique, ce qui empêche tout contact réciproque avec les sandales lorsqu'ils pédalent.
- Enfants souffrant de troubles cardiorespiratoires qui peuvent être exacerbés par des exercices aérobiques comme le pédalage.

Précautions :

- Surveiller en permanence l'enfant pendant l'utilisation.
- Ne jamais forcer les mouvements de la pédale lorsque les pieds de l'enfant sont placés dans des sandales.
- Pour utilisation sur surfaces planes uniquement - pas pour les terrains accidentés ou en pente.
- S'assurer que les enfants présentant une hyperextension des genoux fléchissent les genoux lorsque les pédales se lèvent.
- S'assurer qu'aucun harnais ne glisse pour les enfants alimentés par sonde abdominale (par GEP, tube de gastronomie ou appareil abdominal in situ tel qu'une pompe Baclofen).
- S'assurer que les enfants atteints d'une pathologie affectant la fonction respiratoire et devant fournir un effort respiratoire supplémentaire lors de l'ajustage du harnais respirent librement (pour que le physiothérapeute puisse surveiller l'effort respiratoire, la couleur et la fréquence respiratoire).
- S'assurer que l'enfant n'utilise pas le pédalier MyWay Pedal de façon excessive au début sans développer de tolérance, car cela présente un risque de tension musculaire.
- Examiner l'utilisation du MyWay Pedal pour les enfants souffrant d'un trouble d'apprentissage important ou de problèmes comportementaux qui présentent un risque de blessure pour l'enfant et/ou l'aidant.
- Les données présentées par l'application sont à titre de référence uniquement. Les thérapeutes devraient faire appel à leur propre jugement professionnel lorsqu'ils déterminent la thérapie et l'activité appropriées pour un enfant.

SECTION 08: FIXATION DU PÉDALIER AU MYWAY ET RÉGLAGE POUR L'UTILISATEUR

SECTION 8.1: FIXATION DES SANDALES

Desserrer la molette et enlever les rondelles des boulons des sandales. **A**

Pour les sandales de taille 2 - insérer les boulons dans les trous numérotés '2' sur le MyWay Pedal. Pour les sandales de taille 3 - insérer dans les trous numérotés '3'. **B**

Placer la rondelle caoutchouc, la rondelle en métal, puis serrer la molette. Répéter pour les 4 boulons. **C**

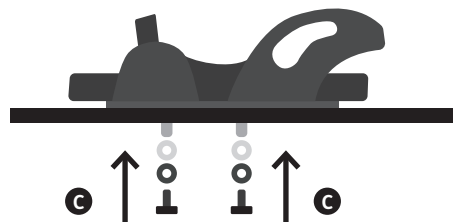
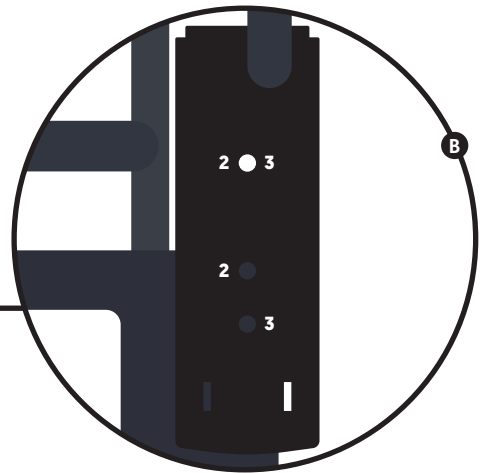

SECTION 8.2: DÉMONTER LE GUIDON

Desserrer la fixation rapide **A** et soulever le guidon vers le haut pour le retirer. **B**



Si réalisé avec un enfant installé dans le produit, veiller à protéger son visage contre les coups.

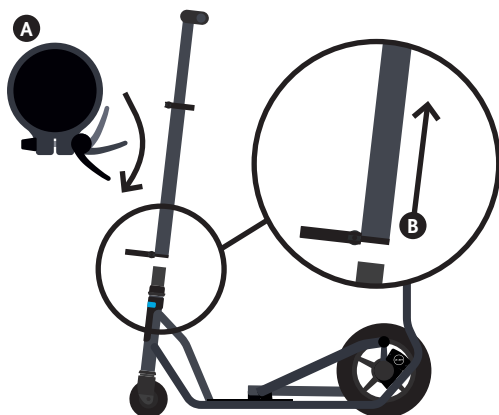

SECTION 8.3: PROTECTION DU TUBE RÉCEPTEUR DE LA POIGNÉE

- A** Retirer le couvercle de la colonne de direction et la retourner.
- B** Enrouler autour du tube récepteur de la poignée et attacher les bandes Velcro.
- C** Rabattre la troisième bande velcro vers le bas pour recouvrir complètement le logement de la poignée.



Doit être utilisé lorsque le guidon est retiré pour protéger l'utilisateur contre tout contact avec la colonne de direction.

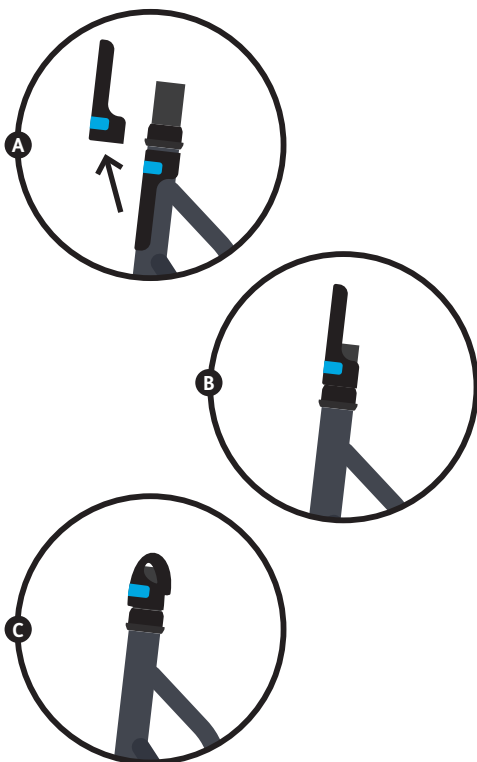

SECTION 8.4: DESSERRER LE SUPPORT EN H

- A** Desserrer les deux fixations rapides.
- B** Faire glisser le support en H jusqu'à sa position minimale.

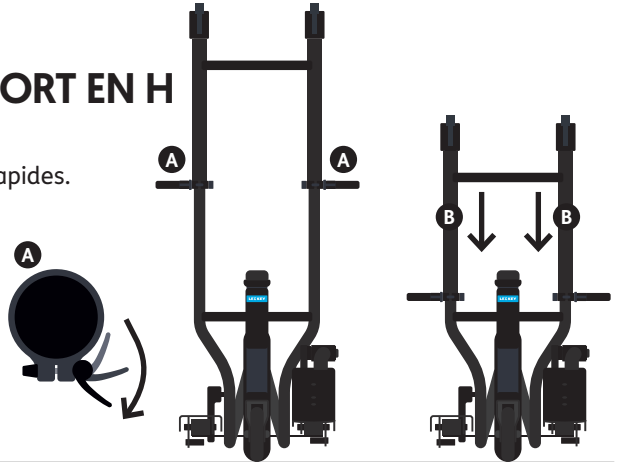

SECTION 8.5: TRANSFERT DE L'UTILISATEUR DANS LE MYWAY

Il existe deux façons de transférer l'utilisateur dans le MyWay.

1. Transfert de l'utilisateur dans le MyWay avant de fixer les pédales (recommandé)

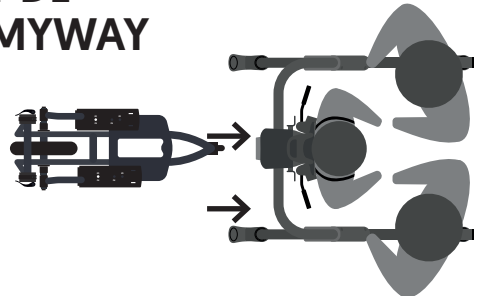

2. Transfert de l'utilisateur portant un harnais après avoir fixé les pédales. (En cas d'utilisation de cette méthode, voir Section 8.6 avant de procéder)

Soutenir l'utilisateur pendant le positionnement sur les pédales. En premier lieu, relier le harnais au MyWay. Puis installer les pieds de l'utilisateur dans les sandales.

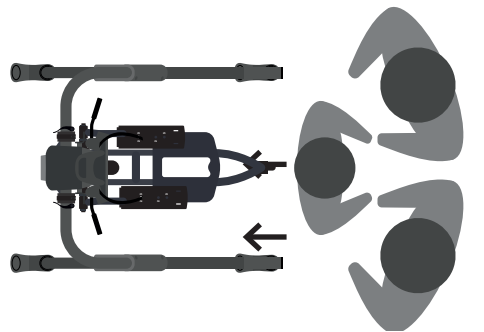

Attention - Si l'utilisateur n'est pas en mesure de supporter suffisamment de poids, il faut utiliser un treuil pour le transférer dans le MyWay.



Il est recommandé de faire appel à deux personnes pour les transferts.

SECTION 8.6: POSITIONNER LE PÉDALIER MYWAY PEDAL

- A** Bloquer les freins sur les 4 roues du cadre MyWay.



Si l'utilisateur est installé dans le MyWay, demander à une deuxième personne de lever les jambes de l'utilisateur pour les écarter de l'endroit où les pédales seront positionnées.



- B** Amener le MyWay sur le cadre MyWay par l'arrière et positionner les brides à l'horizontale sous le cadre MyWay. (En cas de fixation sur le MyWay Taille 2, vous devrez soulever légèrement le MyWay Pedal à l'avant pour que les brides s'adaptent horizontalement sous le cadre MyWay.)

- C** Soulever le support en H pour que le cadre MyWay s'encastre horizontalement dans la bride.

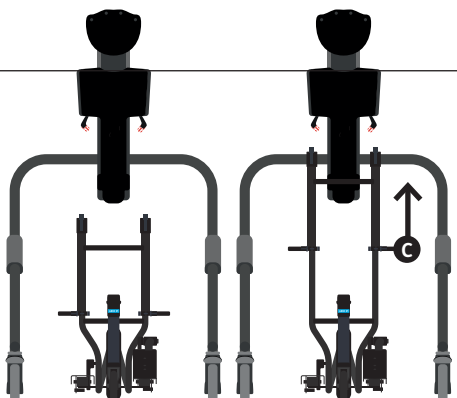

- D** Fixer la bride au cadre MyWay en plaçant la partie supérieure de la bride sur le tube du cadre, insérer le levier dans la partie supérieure, puis refermer le levier.

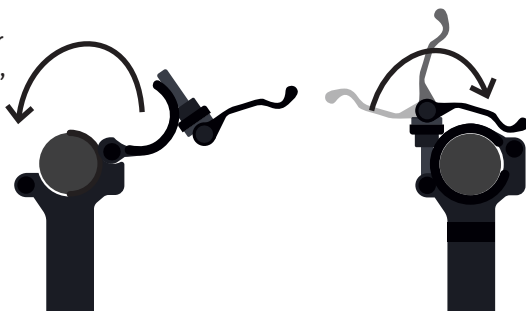

S'assurer que les 4 roues du cadre MyWay et les 2 roues du MyWay Pedal reposent au sol. Si toutes les roues du cadre ne reposent pas au sol, appuyer sur le cadre MyWay horizontalement pour corriger **E**. Si toutes les roues du pédalier ne reposent pas au sol, appuyer sur la barre d'appui sous le support en H pour corriger. **F**

G Serrer les leviers du support en H.

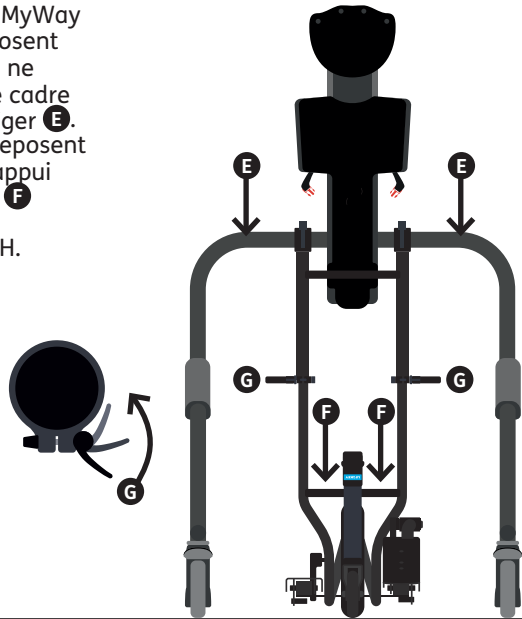

SECTION 8.7: RÉGLAGE EN HAUTEUR DE L'UTILISATEUR

Les pédales du MyWay relèvent l'utilisateur de 10 cm au-dessus du sol. Régler la hauteur à environ 5 cm plus haut que pour le MyWay sans pédales et utiliser l'ajustement en hauteur **A** pour que l'enfant atteigne la hauteur optimale afin de pouvoir pédaler activement.



S'assurer que les sangles de poulie du MyWay sont clipsées afin d'éviter qu'elles ne touchent la roue.

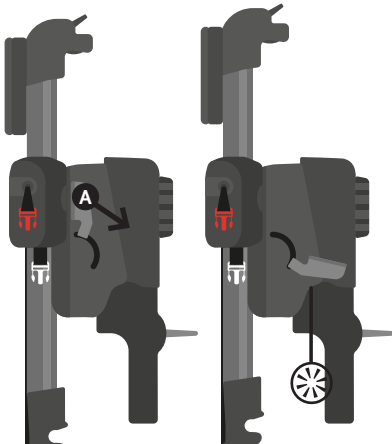

SECTION 8.8: AJUSTER LA POSITION DE LA SANDALE

Desserrer les deux molettes sous la plaque de sandale. **A**

Faire glisser la sandale à la position désirée pour faciliter au maximum le pédalage. **B**

Resserrer les deux molettes. **A**

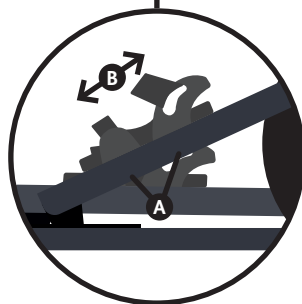

Vérifier que les freins sont serrés sur toutes les roues du cadre MyWay et que les jambes de l'utilisateur sont retenues par une autre personne - pour s'assurer que les pédales ne bougent pas lors de l'ajustement des sandales.

SECTION 8.9: FIXATION DES SANGLES DE SANDALE

Placer le support de cheville dans la rainure du talon de la sandale. Passer les sangles blanches dans les trous de cheville en plastique **A**. Fermer le bouton à l'arrière de la sandale **B**.

Placer le pied de l'utilisateur dans la sandale, en veillant à ce que son talon soit le plus en arrière possible. Passer la sangle rouge autour de la cheville de l'utilisateur et dans la boucle en plastique.

Tendre et fixer le velcro **C**

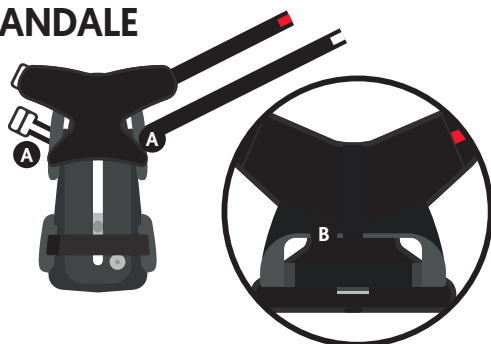

Veiller à tenir le pied de l'utilisateur en place lors de la fixation de la sangle pour éviter qu'il ne bouge ou tape sur votre main.

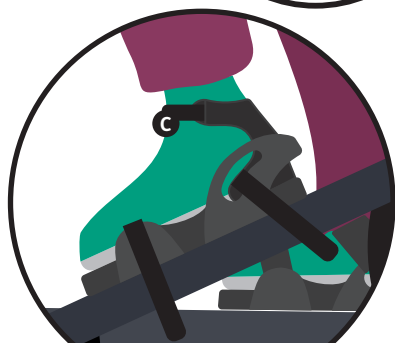

Suite

SECTION 8.10: FIXATION DES SANGLES DE SANDALE

Faire la même chose avec la sangle blanche, en la passant au-dessus du pied de l'utilisateur. **D** Placer la sangle d'orteil sur l'avant du pied de l'utilisateur et fixer le velcro. **E**



L'utilisateur peut avoir besoin de plus d'espace pour bouger le talon à l'intérieur du support de sandale, par exemple s'il porte des attelles à la cheville. Pour donner plus d'espace au talon, desserrer la sangle blanche.

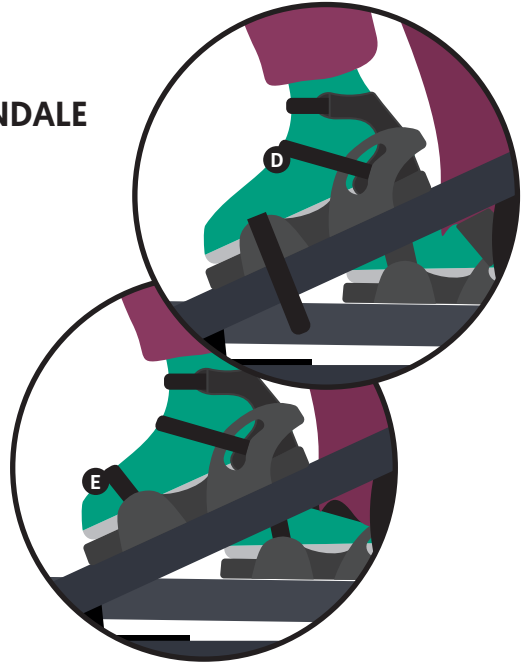

SECTION 8.11: REMISE EN PLACE DE LA POIGNÉE SUR LE TUBE RÉCEPTEUR

- A** Retirer la protection du logement de la poignée.
- B** Placer sur la colonne de direction et fixer le velcro.

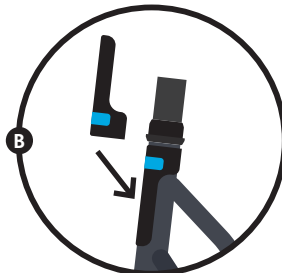
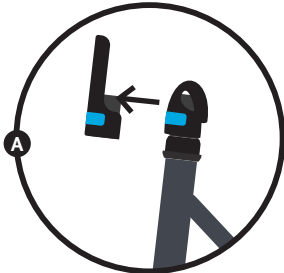

SECTION 8.12: FIXATION DU GUIDON

Placer le guidon sur le récepteur, en alignant la clé et la fente de façon à ce qu'il s'enclenche complètement. **A**

Fixer en place en serrant le levier. **B**



Si réalisé avec un enfant installé dans le produit, veillez à protéger son visage contre les coups. Veillez à ne pas vous coincer les doigts lorsque vous introduisez le guidon dans le récepteur.

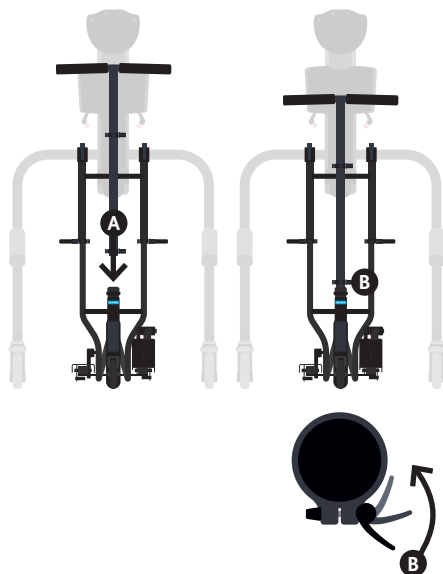

SECTION 8.13: RÉGLAGE DU GUIDON

Desserrer le levier de réglage de la hauteur. **A** Faire glisser les poignées à la hauteur désirée. Resserrer le levier de réglage.



Si réalisé avec un enfant installé dans le produit, veillez à protéger son visage contre les coups. Assurez-vous que les poignées sont positionnées de telle sorte que l'enfant ne puisse pas se cogner contre elles.

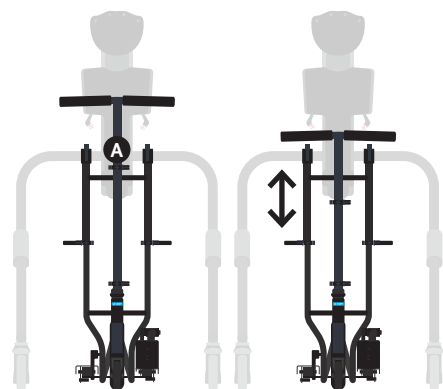

SECTION 9: EXTRAIRE L'UTILISATEUR ET DÉTACHER LE MYWAY PEDAL DU CADRE MYWAY

Démontage du guidon **A**

Protection du tube récepteur de la poignée **B**

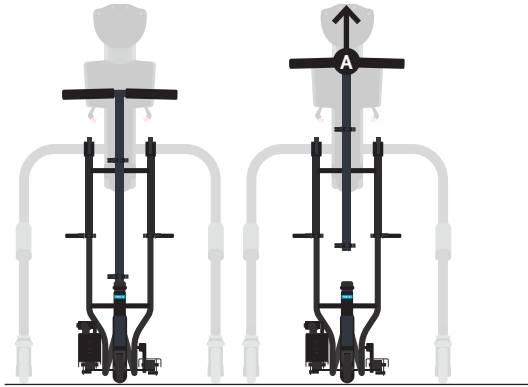

Extraire l'utilisateur

Mettre les freins des 4 roues. **A**

Enlever les sangles de sandale entourant les pieds de l'utilisateur. **B**

Détacher l'utilisateur du MyWay et l'extraire.

1. En l'aidant à se débarrasser des pédales et à s'extraire du dispositif.

OU

2. En le soulevant pour se dégager des pédales s'il est incapable de se servir complètement du poids du corps.

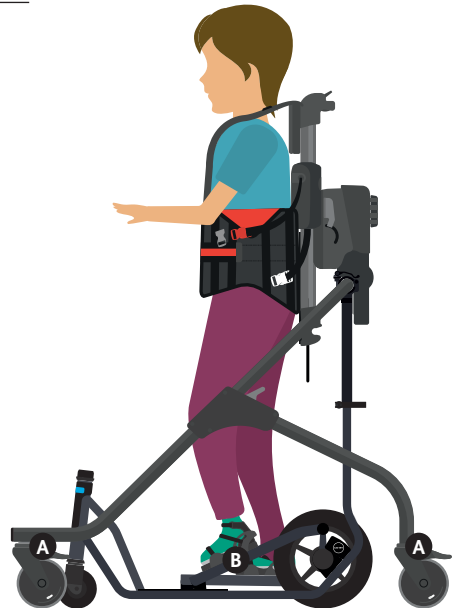

Suite



Il est recommandé de faire appel à deux personnes pour les transferts.

SECTION 10: UTILISER LES PÉDALES POUR LA PREMIÈRE FOIS

Il est recommandé d'effectuer une rotation passive une fois que l'enfant est installé - pour s'assurer que toutes les positions (taille de l'utilisateur, sandales, sangles de sandales) sont adaptées à cet enfant.



Si l'enfant fait preuve d'une grande résistance au mouvement ou d'un inconfort grave, cessez d'utiliser le MyWay Pedal. En cas de crise, enlevez les sangles des sandales et détachez les boucles colorées de harnais du MyWay.



SECTION 11: CONFIGURATION DE LECKEY CONNECT

SECTION 11.1: INSERTION / REMPLACEMENT DES PILES

Enlever les deux vis à l'aide d'un tournevis Pozidriv 1 (PZ1) et retirer le couvercle du compartiment à piles. **A**

Insérer 2 piles AAA dans les positions correspondantes. **B**

Remettre le couvercle et fixer en place à l'aide des 2 vis.

Durée de vie de la batterie

Lorsque le produit est utilisé, la durée de vie de la batterie est indiquée par le bouton clignotant du système Leckey Connect.

Rouge lent = FAIBLE

Rouge rapide = VIDE

La durée de vie de la batterie est également affichée par l'application lorsque vous êtes connecté au MyWay Pedal et que vous exécutez une séance en direct.

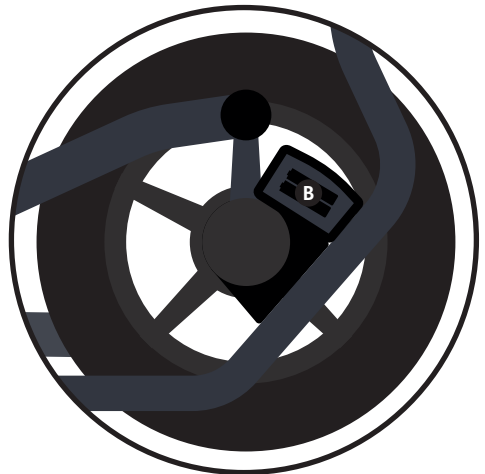
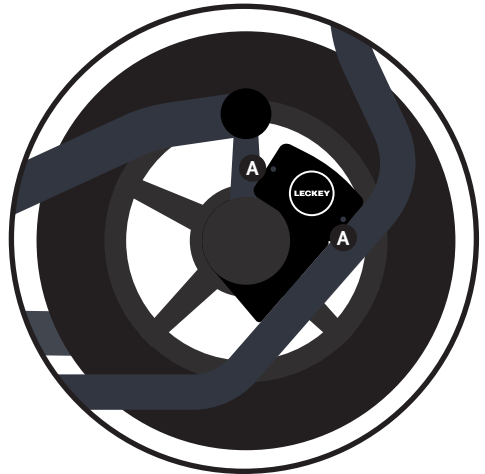

Pour garantir des performances optimales, nous vous recommandons d'utiliser des piles Duracell Plus AAA.

S'assurer que le joint d'étanchéité est présent et correctement positionné avant de remettre le couvercle en place.

SECTION 11.2: TÉLÉCHARGER L'APPLICATION

Visitez la boutique Google Play Store et recherchez l'application Leckey Connect. Suivez les instructions pour télécharger et installer l'application sur votre téléphone.



Consultez régulièrement la boutique Google Play Store pour vous assurer que vous utilisez la version la plus récente de l'application. L'application Leckey Connect est compatible avec Android 5.0 et supérieur.

SECTION 11.3: CRÉER UN NOUVEAU COMPTE THÉRAPEUTE

La première fois que vous ouvrez l'application, sélectionnez **'register here'** et entrez les renseignements demandés pour créer un compte. **A**

Vous recevrez un e-mail avec un code de vérification. Il vous sera demandé de l'entrer sur l'application pour activer votre compte. **B**



Pour utiliser l'application, vous devez disposer d'une connexion réseau (WIFI ou données mobiles). Les services Bluetooth et de localisation doivent être activés sur votre appareil mobile. Reportez-vous aux « conditions générales » et à la « politique de confidentialité » pour voir comment les informations que vous fournissez sont utilisées et gérées.

Remarque - votre mot de passe doit comporter au moins 8 caractères, dont au moins un chiffre, une lettre majuscule et une lettre minuscule. Pour supprimer un compte thérapeute, veuillez contacter connectsupport@leckey.com

A

connect

Email

Password

LOGIN

First time user? [Register here](#)

Trouble Logging in? [Click here](#)

B

Confirm Email

Complete sign-up please enter the verification code from your confirmation email in order to confirm your email address and begin using the app.

Confirmation Code

123456

SUBMIT CONFIRMATION CODE

RESEND EMAIL

1 2 3 -

4 5 6 -

7 8 9

0

SECTION 11.4: CRÉER / SUPPRIMER UN COMPTE ENFANT

Une fois connecté, sélectionnez **ajouter un nouvel enfant**. **A**

Saisissez le nom de l'enfant et l'adresse e-mail d'un parent/aidant. **B**

Le parent ou l'aidant recevra un e-mail demandant son consentement. Jusqu'à ce que le consentement soit donné, cet enfant apparaîtra sur votre liste comme **en attendant** (étant en attente), et vous ne pourrez pas recueillir de données à son sujet. Si vous devez renvoyer l'e-mail de consentement, sélectionnez l'enfant dans votre liste d'enfants existante et sélectionnez **renvoyer l'e-mail de consentement**.

Une fois le consentement donné, il est vous demandé de saisir de plus amples renseignements sur l'enfant. Pour ce faire, sélectionnez l'enfant et appuyez sur l'icône d'édition en haut à droite de l'écran. Entrez les informations requises. **C**

Remarque - vous pouvez modifier ces informations à tout moment en sélectionnant l'enfant et en appuyant sur l'icône d'édition.

Ici, vous pouvez également supprimer un compte enfant en sélectionnant delete child **supprimer un enfant**. **D**

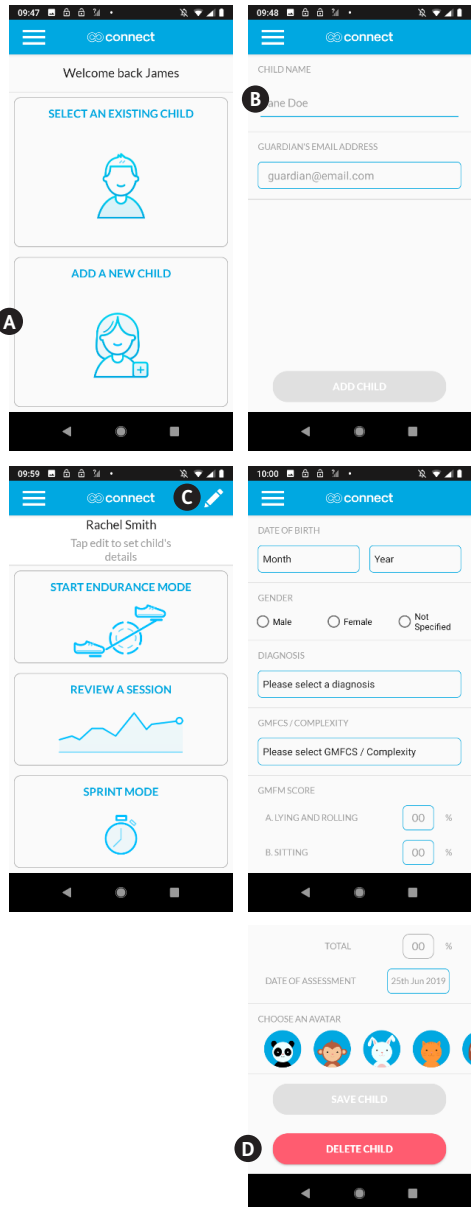

Reportez-vous aux 'conditions générales' et à la 'politique de confidentialité' pour voir comment les informations que vous fournissez sont utilisées et gérées.

SECTION 12: SÉANCE D'ENDURANCE

La séance d'endurance vous permet de voir les données de vitesse et de distance en temps réel sur une durée de votre choix. Lorsque vous arrêtez la séance, vous voyez un résumé de la performance de l'enfant tout au long de celle-ci. Chaque séance est sauvegardée dans le profil de l'enfant et peut être consultée via l'application ou le portail Web.

- Ouvrez l'application et entrez vos informations de connexion.
- Appuyez sur **sélectionner un enfant existant.** **A**
- Recherchez l'enfant en faisant défiler ou en utilisant la barre de recherche. **B**
- Sélectionnez l'enfant.
- Sélectionnez **démarrer le mode endurance.** **C**
- Lorsque l'écran **découverte de dispositifs** apparaît, appuyez sur le bouton du dispositif MyWay Pedal. **D**
- Lorsque **Leckey Connect** s'affiche sur l'écran, sélectionnez-le.
- Lorsque l'écran **calibrer** apparaît, faites pivoter un peu la roue du MyWay Pedal jusqu'à ce que cet écran disparaisse. L'application et le MyWay Pedal sont maintenant connectés. **E**
- Pour commencer l'enregistrement des données, appuyez sur **début.** **F**
- Pour choisir ce qui apparaît au centre de l'écran, appuyez sur la lecture de la distance ou de la vitesse. **G**
- Pour arrêter l'enregistrement des données, appuyez sur **Arrêtez.** **H**
- Pour ajouter des notes, sélectionnez **Oui** lorsque vous y êtes invité. **I**
- Une fois la séance terminée, un résumé des données recueillies vous sera présenté.

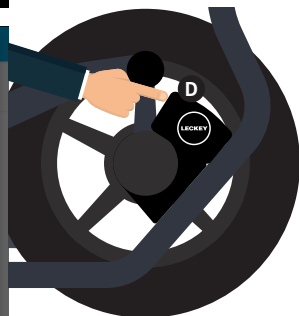
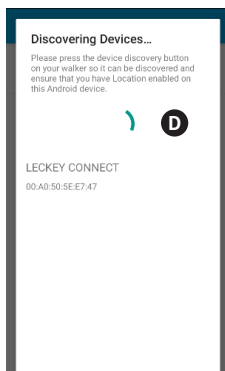
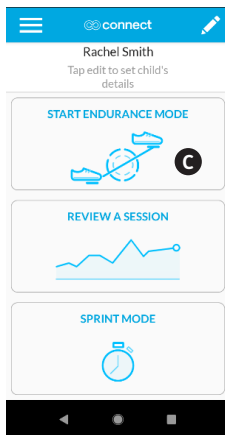
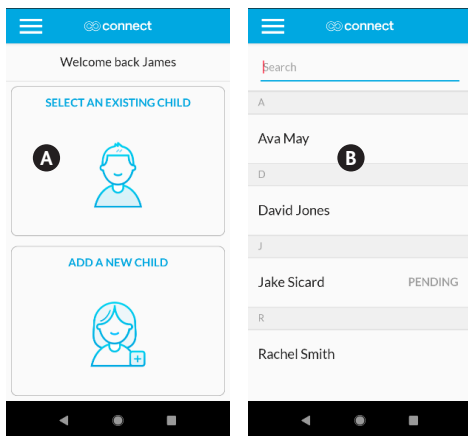

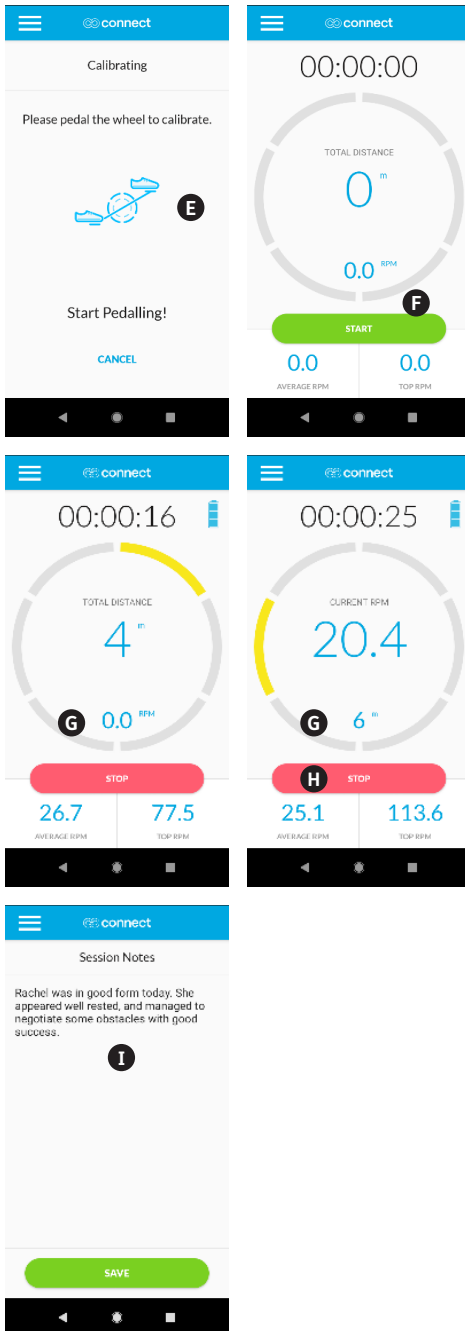

Pour que l'application puisse se connecter à votre MyWay Pedal, vous devez avoir activé les services Bluetooth et de localisation sur votre appareil mobile. Le bouton du système Leckey Connect sert à l'allumer.

Lorsqu'on appuie dessus, il clignote rapidement en vert lorsqu'il est disponible pour la connexion. Lorsqu'il est connecté à un appareil mobile, il clignote lentement en vert. Le bouton ne sert PAS pour éteindre l'appareil.

Il s'éteindra automatiquement après quelques minutes d'inactivité. Votre appareil mobile doit rester à moins de 10 mètres du MyWay Pedal. Si vous dépassez cette distance, l'application perdra la connexion et les données de votre séance seront perdues.

Pour effectuer une séance d'endurance avec un enfant pour lequel vous n'avez pas encore reçu de consentement, allez sur SELECT AN EXISTING CHILD et sélectionnez l'enfant. Puis appuyez sur START ANONYMOUS SESSION. Les données présentées par l'application sont à titre de référence uniquement. Les thérapeutes devraient faire appel à leur propre jugement professionnel lorsqu'ils déterminent la thérapie et l'activité appropriées pour un enfant.

SECTION 13: SÉANCE DE SPRINT

Le mode Sprint est une séance qui dure 30 secondes. Les données sur la vitesse et la distance sont enregistrées pendant la séance et peuvent être consultées une fois la séance terminée. Ce mode est destiné à servir de test de référence pour évaluer les progrès d'un enfant à intervalles réguliers.

- Ouvrez l'application et entrez vos informations de connexion.
- Appuyez sur **sélectionner un enfant existant**.
- Recherchez l'enfant en faisant défiler ou en utilisant la barre de recherche.
- Sélectionnez l'enfant.
- Sélectionnez **mode sprint**.
- Lorsque l'écran **découverte de dispositifs** apparaît, appuyez sur le bouton du dispositif MyWay Pedal.
- Lorsque **Lecky Connect** s'affiche sur l'écran, sélectionnez-le.
- Lorsque l'écran **calibrer** apparaît, faites pivoter un peu la roue du MyWay Pedal jusqu'à ce que cet écran disparaisse. L'application et le MyWay Pedal sont maintenant connectés.
- Pour commencer la séance, appuyez sur **Oui** lorsque vous y êtes invité. **A**
- Pour ajouter des notes, sélectionnez **Oui** lorsque vous y êtes invité. **B**
- Une fois la séance terminée, un résumé des données recueillies vous sera présenté. **C**

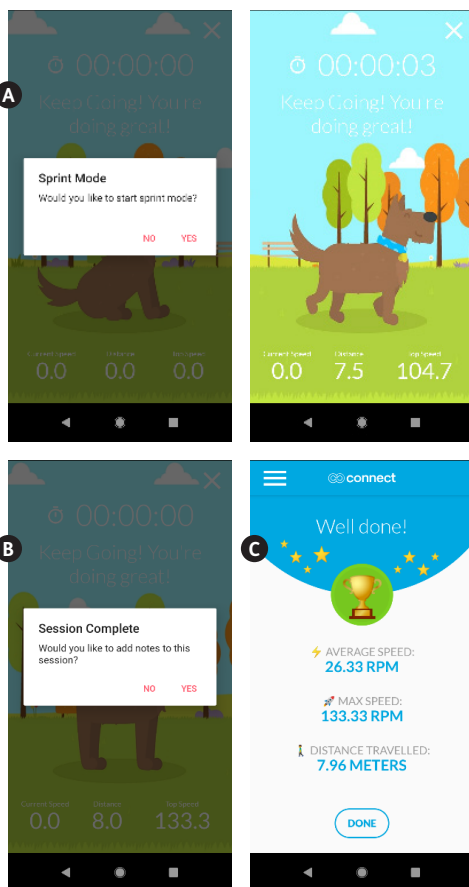

SECTION 14: RÉVISION DES SÉANCES PRÉCÉDENTES

- Ouvrez l'application et entrez vos informations de connexion.
- Appuyez sur **select** an **sélectionner un enfant existant**.
- Recherchez l'enfant en faisant défiler ou en utilisant la barre de recherche.
- Sélectionnez l'enfant.
- Sélectionnez **revoir une session**. **A**
- Sélectionnez la séance que vous souhaitez revoir.
- Dans une séance vous pouvez sélectionner **comparer toutes les sessions** pour voir les informations relatives à l'activité de l'enfant. **B**
- Dans une séance, vous pouvez également ajouter ou modifier des notes en sélectionnant **ajouter une note**, ou supprimer la séance en sélectionnant **supprimer la session**.

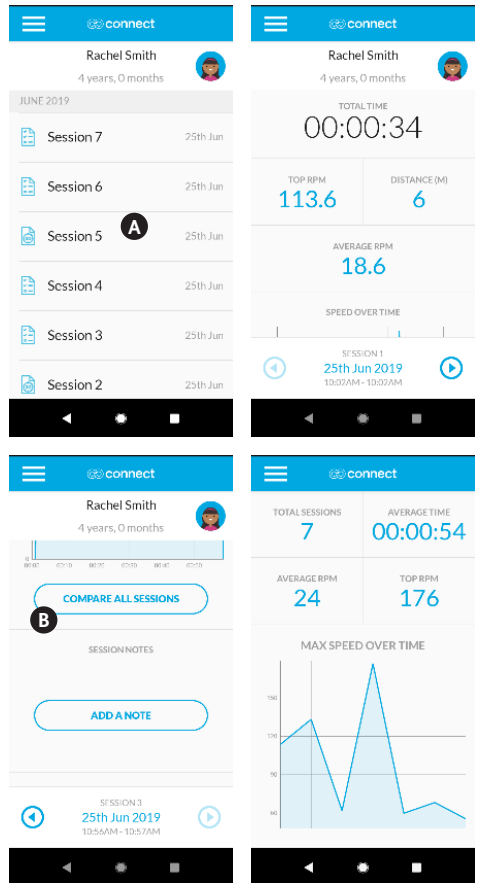

SECTION 14: RÉVISION DES SÉANCES PRÉCÉDENTES

Force du pied droit/gauche (BETA*)

Cette fonctionnalité donne une lecture de la vitesse à laquelle le pied gauche de l'utilisateur devrait normalement appuyer vers le bas et le pied droit devrait normalement appuyer vers le bas. Ceci permet de savoir si un utilisateur utilise le MyWay Pedal de manière asymétrique, par la posture ou le tonus. Cette indication peut être utile pour aider les thérapeutes à reconnaître la nécessité de concentrer la thérapie sur un côté particulier de l'utilisateur.

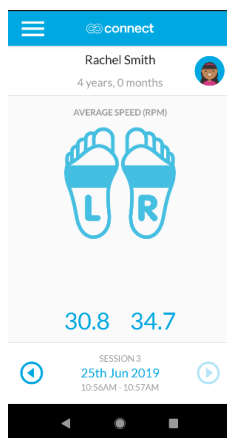

Éléments à prendre en compte lors de l'utilisation de ces données...

1. L'utilisateur peut utiliser les sangles de la sandale pour tirer vers le haut avec sa jambe la plus forte, plutôt que de pousser avec sa jambe la plus faible. L'observation doit servir à repérer ceci.
2. Dans les virages, la jambe intérieure de l'utilisateur a tendance à pousser plus vite, ce qui peut avoir un effet sur les mesures. Effectuer des séances individuelles en ligne droite est la meilleure façon d'obtenir des données plus claires grâce à cette fonctionnalité.
3. Les données peuvent également être affectées par une position asymétrique de l'utilisateur dans le MyWay, ou par une position excentrée du pédalier MyWay par rapport au cadre MyWay. Assurez-vous que tout est bien aligné pour obtenir des données plus précises.

* Cette fonctionnalité est à l'essai et n'a pas été entièrement validée. Il convient de faire preuve de discernement dans l'interprétation des données.

SECTION 15: DÉCONNEXION

Sélectionnez l'icône de menu en haut à gauche et sélectionnez **Connectez-Out.** **A**

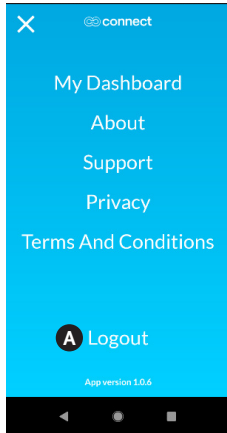

SECTION 16: RÉINITIALISER LE MOT DE PASSE

Sur l'écran de connexion sélectionnez **problème de connexion** et suivez les instructions. **B**

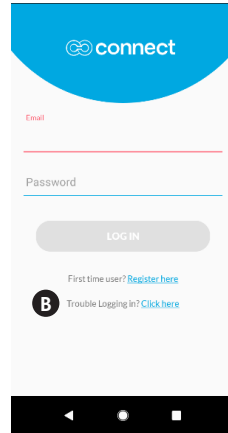

SECTION 17: SUPPRIMER COMPTE ENFANT

Ouvrez l'application et entrez vos informations de connexion.

Appuyez sur **sélectionner un enfant existant.**

Recherchez l'enfant en faisant défiler ou en utilisant la barre de recherche.

Sélectionnez l'enfant.

Sélectionnez l'icône d'édition dans le coin supérieur gauche. **A**

Faites défiler jusqu'en bas et sélectionnez **supprimer un enfant.** **B**

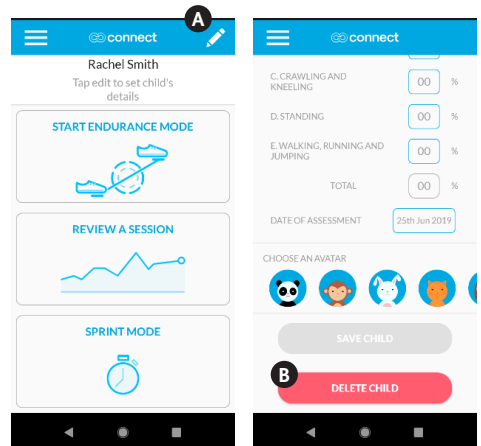

SECTION 18: RÉAFFECTER UN THÉRAPEUTE À L'ENFANT

Pour changer le compte thérapeute d'un enfant, veuillez contacter connectsupport@leckey.com.

SECTION 19: SUPPRIMER COMPTE THÉRAPEUTE

Pour supprimer un compte thérapeute, veuillez contacter connectsupport@leckey.com.

SECTION 20: CONNEXION AU PORTAIL WEB

Rendez-vous sur www.leckeyconnect.com, entrez vos informations de connexion et sélectionnez **s'identifier**.

SECTION 21: ANALYSE DES DONNÉES

- Sélectionnez **les enfants** dans la barre de menu. **A**
- Recherchez l'enfant en faisant défiler ou en utilisant la barre de recherche. **B**



Le portail web sert uniquement à l'affichage et au téléchargement des données de séance. Pour ajouter, modifier ou supprimer des informations, vous devez utiliser l'application mobile.

Suite

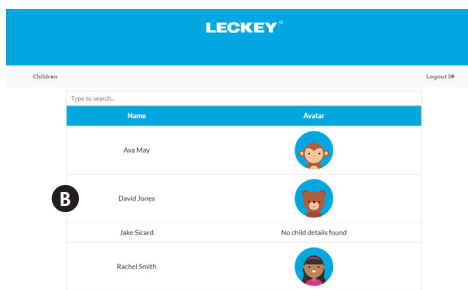
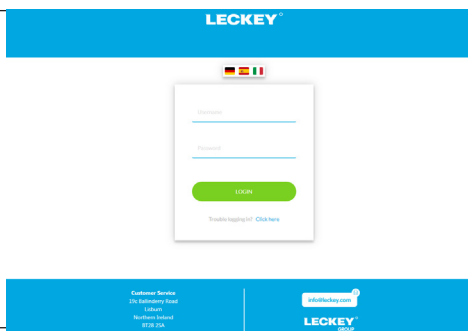

SECTION 21: ANALYSE DES DONNÉES

- Sélectionnez un enfant pour afficher son profil et sa liste de séances. **C**
- Sélectionnez une séance individuelle dans la liste pour afficher les données de cette séance. **D**
- Pour télécharger une feuille de calcul de toutes les données de séance pour un utilisateur, faites défiler jusqu'au bas de la liste des séances et sélectionnez **télécharger le rapport du patient**. **E**

LECKEY

Children Logged In

Rachel Smith

C

Date of Birth: 06/2015
 Gender: Female
 Diagnosis: Other
 GMFCS: II
 GMFM Assessment Date: 25/06/2019

GMFM Percentages

| | |
|-------------------------------|-----|
| Lying and Rolling: | 55% |
| Sitting: | 60% |
| Crawling and Knawling: | 55% |
| Standing: | 75% |
| Walking, Running and Jumping: | 55% |
| Total Score: | 62% |

| Type | Session | Distance | Date | Note |
|------|-----------|----------|--------------|------|
| | Session 7 | 20.32m | 25 June 2019 | |
| | Session 6 | 12.36m | 25 June 2019 | |

Walking, Running and Jumping: 55%
 Total Score: 62%

| Type | Session | Distance | Date | Note |
|----------|-----------|----------|--------------|------|
| | Session 7 | 20.32m | 25 June 2019 | |
| D | Session 6 | 12.36m | 25 June 2019 | |
| | Session 5 | 5.13m | 25 June 2019 | |
| | Session 4 | 19.06m | 25 June 2019 | |

Time: 09:59 - 11:00
Distance: 18.06m
Average Speed: 24.01 rpm
Top Speed: 174.97 rpm
Left Foot Strength: 30.85 rpm
Right Foot Strength: 35.54 rpm

GMFM Percentages

| | |
|-------------------------------|-----|
| Lying and Rolling: | 55% |
| Sitting: | 65% |
| Crawling and Knawling: | 55% |
| Standing: | 75% |
| Walking, Running and Jumping: | 55% |
| Total Score: | 62% |

| | | | |
|-----------|--------|--------------|--|
| Session 3 | 19.58m | 25 June 2019 | |
| Session 2 | 7.96m | 25 June 2019 | |
| Session 1 | 6.49m | 25 June 2019 | |

BACK DOWNLOAD PATIENT REPORT

Compare Profile

| | | | |
|----------------------|------------|-------------------------------|-----|
| Top Speed: | 174.97 rpm | Crawling and Knawling: | 55% |
| Left Foot Strength: | 30.85 rpm | Standing: | 75% |
| Right Foot Strength: | 35.54 rpm | Walking, Running and Jumping: | 55% |
| | | Total Score: | 62% |

| | | | |
|-----------|--------|--------------|--|
| Session 3 | 19.58m | 25 June 2019 | |
| Session 2 | 7.96m | 25 June 2019 | |
| Session 1 | 6.49m | 25 June 2019 | |

BACK DOWNLOAD PATIENT REPORT

Customize Session
 1% Redundancy Boost
 Leckey
 Hardware Boosted
 0113 524

info@leckey.com
LECKEY
 GROUP

SECTION 22: DÉPANNAGE

- Si vous n'arrivez pas à vous connecter à l'application,
 - Assurez-vous que les données WIFI ou mobiles sont activées sur votre appareil et que le signal est suffisant.
 - Assurez-vous d'utiliser la bonne adresse e-mail et le bon mot de passe.
- Si l'application se fige, fermez-la complètement et rouvrez-la. Si elle reste figée, désinstallez l'application. Téléchargez la dernière version sur la boutique Google Play Store et installez-la.
- Si vous ne pouvez pas établir de connexion entre l'application et le MyWay Pedal ou que la connexion ne cesse de s'interrompre,
 - Assurez-vous que la batterie est suffisamment chargée.
 - Assurez-vous que les services Bluetooth et de localisation sont activés sur votre appareil.
 - Assurez-vous que le MyWay Pedal est à moins de 10 mètres de l'appareil mobile.

SECTION 23: NETTOYAGE ET ENTRETIEN

Sangles de cheville

- Les sangles peuvent être lavées dans le lave-linge à 40°C ou moins. Lors du premier lavage, les laver séparément des autres garnitures afin de réduire le risque de décoloration.
- Ne pas passer au sèche-linge ni repasser le coussin ou la ceinture.
- Enlever les taches dès que possible à l'aide d'un chiffon absorbant, de lingettes ou d'une éponge. Le trempage dans de l'eau chaude savonneuse est efficace pour les salissures ordinaires et les déversements mineurs, mais faire attention de ne pas trop imbiber le tissu afin d'éviter que la tache ne s'étende davantage.
- Des nettoyants antiseptiques peuvent être utilisés sur les taches difficiles à enlever. Après le nettoyage, vérifier qu'il ne reste plus aucune trace de produit.
- Ne pas utiliser de solvants pour nettoyer ou enlever les taches.
- Ne pas appliquer d'eau de javel sur le produit.
- Ne pas nettoyer à sec.

Cadre de pédale

- Pour un nettoyage quotidien, utiliser de l'eau avec du savon ou un spray antibactérien.
- Pour un nettoyage en profondeur, il est possible d'utiliser un nettoyeur vapeur à basse pression. (Retirer le système Leckey Connect)
- Ne pas utiliser de solvants pour nettoyer les composants en métal ou en plastique.
- S'assurer que le produit est sec avant de l'utiliser.
- Ne pas arroser au jet d'eau ou immerger le système Leckey Connect. S'assurer que le compartiment des piles est bien fixé lors de l'essuyage avec un chiffon humide.

SECTION 24: INSPECTION JOURNALIÈRE

Nous recommandons qu'une inspection visuelle de l'équipement soit effectuée tous les jours par les thérapeutes, les parents ou le personnel soignant afin de garantir une utilisation sûre du produit. Les contrôles de routine conseillés sont détaillés ci-dessous.

- Vérifier que les brides de serrage des connecteurs sont solidement fixées au cadre MyWay.
- Vérifier que toutes les fixations rapides de réglage sont parfaitement serrées.
- Vérifier que le guidon est solidement fixé au MyWay Pedal et que la fixation rapide de réglage est suffisamment serrée.
- Vérifier que la roue et la pédale se déplacent librement.
- Vérifier que les sangles de sandale ne présentent aucun signe d'usure.
- Vérifier que le système Connect n'est pas endommagé.
- Toutes les brides de fixation doivent être régulièrement contrôlées pour s'assurer qu'elles sont bien serrées. Si elles ne le sont pas, les débloquer, puis les tenir **A** et tourner **B** pour serrer.



En cas de doute concernant l'utilisation sûre de votre produit Leckey ou de risque de pièces défaillantes, cessez d'utiliser le produit et contactez notre équipe d'assistance clientèle ou votre revendeur local dès que possible.

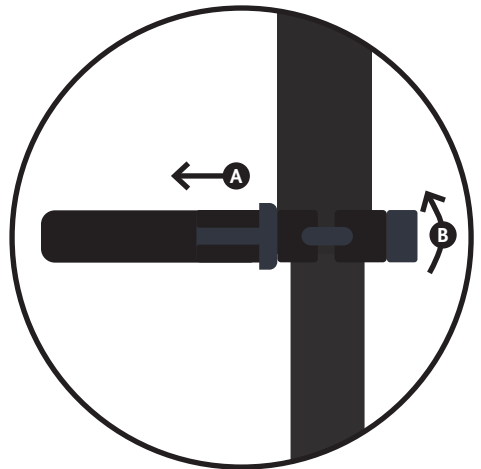

SECTION 25: INSPECTION ANNUELLE

Leckey recommande que chaque produit soit soumis à une inspection détaillée au moins une fois par an et chaque fois que le produit est révisé en vue d'une réutilisation. Cette inspection doit être réalisée par une personne ayant les compétences techniques appropriées et formée à l'utilisation du produit. Elle doit comprendre au moins les vérifications suivantes.

- Vérifier que les brides de serrage des connecteurs sont solidement fixées au cadre MyWay et ne présentent aucun signe d'endommagement.
- Vérifier que toutes les fixations rapides de réglage sont parfaitement serrées et ne présentent aucun signe d'endommagement.
- Vérifier que le guidon est solidement fixé au MyWay Pedal et que la fixation rapide de réglage est suffisamment serrée.
- Vérifier que la roue et la pédale se déplacent librement., sans obstruction ni bruit
- Vérifier que la roue avant se déplace librement et ne présente aucun signe d'endommagement.
- Vérifier que les sangles de sandale ne présentent aucun signe d'usure.
- Vérifier que le système Connect n'est pas endommagé et que le couvercle du compartiment des piles est bien fixé en place.
- Vérifier que toutes les pièces sont bien présentes.

- Vérifier l'absence de pièces/vis/fixations desserrées.
- Procéder à un contrôle visuel de la structure du produit en vérifiant que les points de soudure ne présentent aucun signe d'usure ou de fissure.
- Procéder à un contrôle visuel des pièces en plastique du produit en vérifiant qu'elles ne présentent aucun signe d'usure ou de fissure.
- Leckey recommande de tenir un carnet de toutes les inspections annuelles du produit.



If in any doubt to the continued safe use of your Leckey product or if any parts should fail, please cease using the product and contact our Customer Care team or your local dealer as soon as possible.

SECTION 26: RÉUTILISATION

La plupart des produits Leckey sont évalués et commandés en vue de répondre aux besoins spécifiques de l'utilisateur. Avant de réutiliser un produit, nous recommandons qu'un contrôle de compatibilité de l'équipement soit effectué par le thérapeute ayant prescrit le produit au nouvel utilisateur. Il doit notamment s'assurer que le produit destiné à une réutilisation ne présente aucune modification ni d'accessoires spéciaux.

Une inspection technique détaillée du produit doit être réalisée avant sa réutilisation. Celle-ci doit être réalisée par une personne ayant les compétences techniques appropriées et formée à l'utilisation et à l'inspection du produit. Veuillez vous reporter à la section 25 'Inspection annuelle du produit' concernant les vérifications requises.

S'assurer que le produit a été minutieusement nettoyé, conformément à la section 23 « Consignes de nettoyage et d'entretien » de ce manuel.

S'assurer qu'un exemplaire du manuel d'utilisation est fourni avec le produit. Celui-ci peut être téléchargé sur notre site Web : www.leckey.com

Leckey recommande de tenir à jour un carnet de tous les contrôles d'inspection du produit effectués durant la réutilisation du produit.



Attention - en cas de doute concernant l'utilisation sûre de votre produit Leckey ou de risque de pièces défaillantes, cessez d'utiliser le produit et contactez notre équipe d'assistance clientèle ou votre revendeur local dès que possible.

SECTION 27: MAINTENANCE

La maintenance de tous les produits Leckey doit être exclusivement réalisée par un personnel techniquement compétent et formé à l'utilisation du produit.

Au R.-U. et en République d'Irlande, veuillez contacter le Centre de service Leckey au +44(0) 2892 600750 et notre service d'assistance clientèle sera ravi de satisfaire tous vos besoins d'entretien et de maintenance.

Toutes les demandes internationales de nature technique doivent être adressées au distributeur Leckey concerné qui se fera un plaisir de vous aider. Pour de plus amples informations sur les distributeurs Leckey, rendez-vous sur notre site Web www.leckey.com

SECTION 28: INFORMATIONS TECHNIQUES

Spéc. Produit (Dimensions/Poids)

| | |
|----------------------|--|
| Hauteur | 810mm–1050mm |
| Largeur | 310mm |
| Longueur | 795mm |
| Poids | 14kg |
| Capteurs | Leckey Connect utilise trois capteurs à effet Hall pour mesurer les modèles de mouvement et déterminer la vitesse, la distance et la durée d'utilisation. Leckey Connect utilise trois capteurs à effet Hall pour mesurer les modèles de mouvement et déterminer la vitesse, la distance et la durée d'utilisation. (Précision +/- 2%) |
| Technologie sans fil | Communication sans fil Bluetooth Low Energy (BLE) 4.2. |
| Durée de service | 5 ans |
| Indice IP | IP54 |
| Température ambiante | 0 à +40 degrés Celcius |

Description des symboles



Attention



Ce produit et/ou les piles ne doivent pas être jetés avec les ordures ménagères. Vous devez jeter ce produit en vous conformant aux lois et réglementations locales



Consultez le mode d'emploi



Conformité européenne
Le produit est conforme aux exigences de la directive 93/42 CEE



Date de fabrication





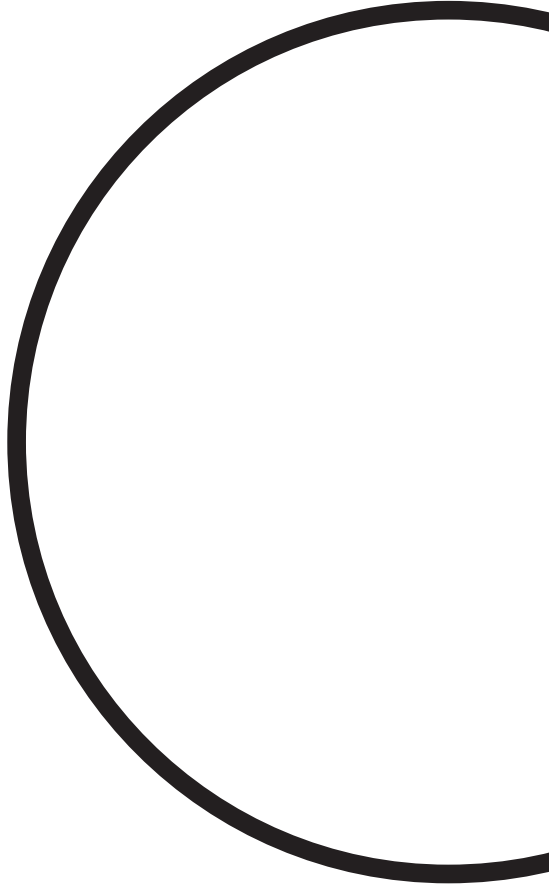

Leckey,
19c Ballinderry Road
Lisburn, BT28 2SA
Northern Ireland

[+44] 28 9260 0750
hello@leckey.com

leckey.com



CE LS920-01